

AERIC

DEHUMIDIFIER

USER'S MANUAL

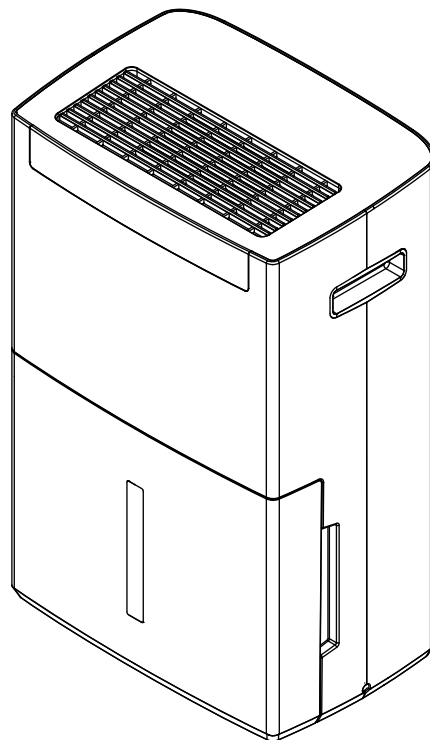

Model: AERD501P

TABLE OF CONTENTS

IMPORTANT SAFETY INTRODUCTIONS.....	1-10	MAINTENANCE	14
IDENTIFICATION OF PARTS	11	FUNCTION EXPLANATION	14
FUNCTION EXPLANATION.....	11-12	TROUBLESHOOTING.....	15
OPERATING INSTRUCTIONS.....	13	WARRANTY	16
CONTINUOUS DRAINAGE	13-14		





Please read the manual carefully before using the appliance.

IMPORTANT SAFETY INTRODUCTIONS

















READ THIS MANUAL

Inside you will find many helpful tips on how to use and maintain your dehumidifier properly. Just a little preventive care on your part can save you a great deal of time and money over the life of your dehumidifier. You'll find many answers to common problems in the chart of troubleshooting tips. If you review our chart of Troubleshooting. Tips first, you may not need to call for service at all.

To prevent injury to the user or other people and property damage, the following instructions must be followed. Incorrect operation due to ignoring of instructions may cause harm or damage. The seriousness is classified by the following indications.

 WARNING	This symbol indicates the possibility of death or serious injury.		
 CAUTION	This symbol indicates the possibility of injury or damage to property.		
	Never do this.		Always do this.

WARNING

<p> Plug in power plug properly.</p> <ul style="list-style-type: none"> Otherwise, it may cause electric shock or fire due to excess heat generation. 	<p> Do not operate or stop the unit by inserting or pulling out the power plug.</p> <ul style="list-style-type: none"> It may cause electric shock or fire due to heat generation. 	<p> Do not damage or use an unspecified power cord.</p> <ul style="list-style-type: none"> It may cause electric shock or fire. If the power cord is damaged, it must be replaced by the manufacturer or an authorised service centre or a similarly qualified person in order to avoid a hazard.
<p> Always install circuit breaker and a dedicated power circuit.</p> <ul style="list-style-type: none"> Incorrect installation may cause fire and electric shock. 	<p> Do not operate with wet hands or in damp environment.</p> <ul style="list-style-type: none"> It may cause electric shock. 	<p> Do not direct airflow at room occupants only.</p> <ul style="list-style-type: none"> This could damage your health.
<p> Always ensure effective grounding</p> <ul style="list-style-type: none"> Incorrect grounding may cause electric shock. 	<p> Do not allow water to run into electric parts.</p> <ul style="list-style-type: none"> It may cause failure of machine or electric shock. 	<p> Do not modify power cord length or share the outlet with other appliances.</p> <ul style="list-style-type: none"> It may cause electric shock or fire due to heat generation.
<p> Unplug the unit if strange sounds, smell, or smoke comes from it.</p> <ul style="list-style-type: none"> It may cause fire and electric shock. 	<p> Do not use the socket if it is loose damaged.</p> <ul style="list-style-type: none"> It may cause fire and electric shock. 	<p> Do not open the unit during operation.</p> <ul style="list-style-type: none"> It may cause electric shock.
<p> Keep firearms away.</p> <ul style="list-style-type: none"> It may cause fire. 	<p> Do not use the unit close to heating appliances.</p> <ul style="list-style-type: none"> It may cause fire and electric shock. 	<p> Do not use the unit near flammable substances, pressurised container (eg aerosol cans), or combustibles, such as gasoline, benzene, thinner, etc.</p> <ul style="list-style-type: none"> It may cause an explosion or fire.
<p> Ventilate room before operating dehumidifier if there is a gas leakage from another appliance.</p> <ul style="list-style-type: none"> It may cause explosion, fire and, burns. 	<p> Do not disassemble or modify unit.</p> <ul style="list-style-type: none"> It may cause failure and electric shock. 	

IMPORTANT SAFETY INTRODUCTIONS

CAUTION

<p>⊘ When the air filter is to be removed, do not touch the metal parts of the unit.</p>	<p>⊘ Do not put a pet or house plant where it will be exposed to direct air flow.</p>	<p>⊘ Do not use in the room containing sulphur, gas or oil.</p>
<ul style="list-style-type: none"> • It may cause an injury. 	<ul style="list-style-type: none"> • This could injure the pet or plant. 	<ul style="list-style-type: none"> • It may cause an explosion or fire.
<p>⊘ Do not use strong detergent such as wax or thinner but use a soft cloth.</p>	<p>⊘ Do not clean the dehumidifier with water.</p>	<p>⊘ Do not use for special purposes.</p>
<ul style="list-style-type: none"> • Appearance may be deteriorated due to change of product color or scratching of its surface. 	<ul style="list-style-type: none"> • Water may enter the unit and degrade the insulation. It may cause an electric shock. 	<ul style="list-style-type: none"> • Do not use this dehumidifier to preserve precision devices, food, pets, plants, and art objects. It may cause deterioration of quality, etc.
<p>⊘ Stop operation and close the window in storm or hurricane.</p>	<p>⊘ When the unit is to be cleaned, switch off, and turn off the circuit breaker.</p>	
<ul style="list-style-type: none"> • Operation with windows opened may cause wetting of indoor and soaking of household furniture. 	<ul style="list-style-type: none"> • Do not clean unit when power is on as it may cause fire and electric shock, it may cause an injury. 	
<p>⊘ Always insert the filters securely. Clean filter once every two weeks.</p>	<p>⊘ Hold the plug by the head of the power plug when taking it out.</p>	<p>⊘ Turn off the main power switch when not using the unit for a long time.</p>
<ul style="list-style-type: none"> • Operation without filters may cause failure. 	<ul style="list-style-type: none"> • It may cause electric shock and damage. 	<ul style="list-style-type: none"> • It may cause failure of product or fire.
<p>⊘ Do not place obstacles around air-inlets or inside of air-outlet.</p>	<p>⊘ Do not place heavy object on the power cord and ensure that the cord is not compressed.</p>	<p>⊘ Do not drink water drained from dehumidifier.</p>
<ul style="list-style-type: none"> • It may cause failure of appliance or accident. 	<ul style="list-style-type: none"> • There is danger of fire or electric shock. 	<ul style="list-style-type: none"> • It contains contaminants and could make you sick.
<p>⊘ Use caution when unpacking and installing. Sharp edges could cause injury.</p>	<p>⊘ If water enters the unit, turn the unit off at the power outlet and switch off the circuit breaker. Isolate supply by taking the power-plug out and contact a qualified service technician.</p>	

CAUTION

- This appliance is not intended for use by persons (including children) with reduced physical, sensory or mental capabilities, or lack of experience and knowledge, unless they have been given supervision or instruction concerning use of the appliance by person responsible for their safety.
- Children should be supervised to ensure that they do not play with the appliance.
- If the SUPPLY CORD is damaged, it must be replaced by the manufacturer, its service agent or similarly qualified persons in order to avoid a hazard.
- The appliance shall be installed in accordance with national wiring regulations.
- Do not operate your dehumidifier in a wet room such as a bathroom or laundry room.
- The appliance with electric heater shall have at least 2 feet space to the combustible materials.
- Contact the authorised service technician for repair or maintenance of this unit.

IMPORTANT SAFETY INTRODUCTIONS

WARNING

Avoid fire hazard or electric shock. Do not use an extension cord or an adaptor plug. Do not remove any prong from the power cord.

Grounding type wall receptacle

Do not, under any circumstances, cut, remove, or bypass the grounding prong.



Power supply cord with 3-prong grounding plug and current detection device

PLACEMENT

At least 7.9 inches (20 cm) air space between front/rear/left/right sides of dehumidifier and adjacent obstacle and at least 24 inches (61 cm) air space between top side of dehumidifier and adjacent obstacle should be maintained during normal operation.

WARNING

For Your Safety

Do not store or use gasoline or other flammable vapors and liquids in the vicinity of this or any other appliance.

WARNING

Prevent Accidents

To reduce the risk of fire, electrical shock, or injury to persons when using your dehumidifier, follow basic precautions, including the following:

- Be sure the electrical service is adequate for the model you have chosen. This information can be found on the serial plate, which is located on the back of the the cabinet.
- Be sure the dehumidifier has been securely and correctly installed according to the installation instructions in this manual. Save this manual for possible future use in removing or installing this unit.
- When handling the dehumidifier, be careful to avoid cuts from sharp metal fins on front and rear coils.

WARNING

Electrical Information

The complete electrical rating of your new dehumidifier is stated on the serial plate. Refer to the rating when checking the electrical requirements.

- Be sure the dehumidifier is properly grounded. To minimize shock and fire hazards, proper grounding is important. The power cord is equipped with a three-prong grounding plug for protection against shock hazards.
- Your dehumidifier must be used in a properly grounded wall receptacle. If the wall receptacle you intend to use is not adequately grounded or protected by a time delay fuse or circuit breaker, have a qualified electrician install the proper receptacle. Ensure the receptacle is accessible after the unit installation.
- **Do not use an extension cord or an adapter plug.**

IMPORTANT SAFETY INTRODUCTIONS

WARNING

- All wiring must comply with local and national electrical codes and be installed by a qualified electrician. If you have any question regarding the following instructions, contact a qualified electrician.
- Check available power supply and resolve any wiring problems before installation and operation of this unit.
- Only install and operate this appliance as outlined in this instruction manual. At all times, use care when using this appliance.
- The appliance shall be installed in accordance with national wiring regulations.
- The appliance should be transported upright or on its side. Any internal circuit water should be emptied before moving. Do not turn on the appliance for at least one hour before starting it.
- Do not store anything on top of the appliance, especially heavy or hot objects.
- Do not store the appliance covered with plastic bags.
- Please follow the regulations and guidelines for proper disposal of packaging as well as electrical devices in your area. Check with your local authority or retailer for recycling options.
- Do not place the unit in front of curtains or drapes in case they fall against the back air intake.
- This appliance is for household use only.

WARNING

- Do not wet the housing or control panel.
- Do not cover the air outlet while in use.
- Do not place objects or let any person sit on top of the unit.
- Do not attempt to remove any part of the casing unless by an authorised technician.
- Remove the plug from the socket if the unit is not being used for long periods of time.
- Use only the correct power supply AC 115V~60Hz.

SPECIFICATIONS

Figures noted, in the contents are for reference only; variation may result due to application in different countries or regions, and shall be based on the best of practical operation.

Voltage/Frequency	AC 115V~60Hz
Refrigerant Type	R32
Working Temperature	41°F - 89.6°F (5°C - 32°C)
Working Humidity	30% - 90%RH

NOTE

Wiring diagram affixed inside the rear panel

NOTE

Waste electrical products should not be disposed of with household waste. Please recycle where facilities exist. Check with your local authority or retailer for recycling advice.



IMPORTANT SAFETY INTRODUCTIONS

WARNING (FOR USING R32 REFRIGERANT ONLY)

- READ THE MANUAL CAREFULLY BEFORE USING THE APPLIANCE.
- Stagnation of possible leaks of refrigerant gas in unventilated rooms could lead to fire or an explosion hazard should the refrigerant come in contact with electric heaters, stoves or other sources of ignition.
- Use care when storing the appliance to prevent mechanical faults.
- Only persons authorized by an accredited agency certifying their competence to handle refrigerants in compliance with sector legislation should work on refrigerant circuits.
- Do not use means to accelerate the defrosting process or to clean, other than those recommended by the manufacturer.
- The appliance shall be stored in a room without continuously operating ignition sources (for example: open flames, an operating gas appliance) and ignition sources or (for example: an operating electric heater) close to the appliance.
- Do not pierce or burn.
- Be aware that refrigerants may not contain an odour.
- Compliance with national gas regulations shall be observed.
- Keep ventilation openings clear of obstruction.
- The appliance shall be stored so as to prevent mechanical damage from occurring.
- A warning that the appliance shall be stored in a well-ventilated area where the room size corresponds to the room area as specified for operation.
- Any person who is involved with working on or breaking into a refrigerant circuit should hold a current valid certificate from an industry-accredited assessment authority, which authorizes their competence to handle refrigerants safely in accordance with an industry recognized assessment specification.
- Servicing shall only be performed as recommended by the equipment manufacturer.
- Maintenance and repair requiring the assistance of other skilled personnel shall be carried out under the supervision of the person competent in the use of flammable refrigerants.
- DO NOT modify the length of the power cord or use an extension cord to power the unit.
- DO NOT share a single outlet with other electrical appliances. Improper power supply can cause fire or electrical shock.
- Please follow the instruction carefully to handle, install, clear or service the dehumidifier to avoid any damage or hazard. Flammable Refrigerant R32 is used within dehumidifier. When maintaining or disposing the dehumidifier, the refrigerant (R32) shall be properly recovered and not discharged into the air.
- No open fire or device which may generate spark/arc shall be around dehumidifier to avoid causing ignition of the flammable refrigerant used. Please follow the instruction carefully to store or maintain the dehumidifier to prevent mechanical damage from occurring.
- Flammable refrigerant R32 is used in dehumidifier. Please follow the instruction carefully to avoid any hazard.







A2L



IMPORTANT SAFETY INTRODUCTIONS

Explanation of symbols displayed on the unit (For the unit adopts R32 Refrigerant only)

	WARNING	This symbol shows that this appliance used a flammable refrigerant. If the refrigerant is leaked and exposed to an external ignition source, there is a risk of fire.
	CAUTION	This symbol shows that the operation manual should be read carefully.
	CAUTION	This symbol shows that a service personnel should be handling this equipment with reference to the installation manual.
	CAUTION	This symbol shows that information is available such as the operating manual or installation manual.

WARNING (FOR USING R32 REFRIGERANT ONLY)

1. Transport of equipment containing flammable refrigerants
See transport regulations.
2. Marking of equipment using signs
See local regulations.
3. Disposal of equipment using flammable refrigerants
See national regulations.
4. Storage of equipment/appliances
The storage of equipment should be in accordance with the manufacturer's instructions.
5. Storage of packed (unsold) equipment
Storage package protection should be constructed such that mechanical damage to the equipment inside the package will not cause a leak of the refrigerant charge. The maximum number of pieces of equipment permitted to be stored together will be determined by local regulations.
6. Information on servicing
 - a) Checks to the area: Prior to beginning work on systems containing flammable refrigerants, safety checks are necessary to ensure that the risk of ignition is minimized. For repair to the refrigerating system, the following precautions shall be complied with prior to conducting work on the system.
 - b) Work procedure: Work shall be undertaken under a controlled procedure so as to minimize the risk of a flammable gas or vapour being present while the work is being performed.
 - c) General work area: All maintenance staff and others working in the local area shall be instructed on the nature of work being carried out. Work in confined spaces shall be avoided. The area around the workspace shall be sectioned off. Ensure that the conditions within the area have been made safe by control of flammable material.
 - d) Checking for presence of refrigerant: The area shall be checked with an appropriate refrigerant detector prior to and during work, to ensure the technician is aware of potentially flammable atmospheres. Ensure that the leak detection equipment being used is suitable for use with flammable refrigerants, i.e. non-sparking, adequately sealed or intrinsically safe.

IMPORTANT SAFETY INTRODUCTIONS

- e) Presence of fire extinguisher: If any hot work is to be conducted on the refrigeration equipment or any associated parts, appropriate fire extinguishing equipment shall be available to hand. Have a dry powder or CO2 fire extinguisher adjacent to the charging area.
- f) No ignition sources: No person carrying out work in relation to a refrigeration system which involves exposing any pipe work that contains or has contained flammable refrigerant shall use any sources of ignition in such a manner that it may lead to the risk of fire or explosion. All possible ignition sources, including cigarette smoking, should be kept sufficiently far away from the site of installation, repairing, removing and disposal, during which flammable refrigerant can possibly be released to the surrounding space. Prior to work taking place, the area around the equipment is to be surveyed to make sure that there are no flammable hazards or ignition risks. No Smoking signs shall be displayed.
- g) Ventilated area: Ensure that the area is in the open or that it is adequately ventilated before breaking into the system or conducting any hot work. A degree of ventilation shall continue during the period that the work is carried out. The ventilation should safely disperse any released refrigerant and preferably expel it externally into the atmosphere.
- h) Checks to the refrigeration equipment: Where electrical components are being changed, they shall be fit for the purpose and to the correct specification. At all times the manufacturer's maintenance and service guidelines shall be followed. If in doubt consult the manufacturer's technical department for assistance. The following checks shall be applied to installations using flammable refrigerants:
- The charge size is in accordance with the room size within which the refrigerant containing parts are installed;
 - The ventilation machinery and outlets are operating adequately and are not obstructed;
 - If an indirect refrigerating circuit is being used, the secondary circuit shall be checked for the presence of refrigerant;
 - Marking to the equipment continues to be visible and legible. Markings and signs that are illegible shall be corrected;
 - Refrigeration pipe or components are installed in a position where they are unlikely to be exposed to any substance which may corrode refrigerant containing components, unless the components are constructed of materials which are inherently resistant to being corroded or are suitably protected against being so corroded.
- i) Checks to electrical devices: Repair and maintenance to electrical components shall include initial safety checks and component inspection procedures. If a fault exists that could compromise safety, then no electrical supply shall be connected to the circuit until it is satisfactorily dealt with. If the fault cannot be corrected immediately but it is necessary to continue operation, an adequate temporary solution shall be used. This shall be reported to the owner of the equipment so all parties are advised. Initial safety checks shall include:
- That capacitors are discharged: this shall be done in a safe manner to avoid possibility of sparking;
 - That there no live electrical components and wiring are exposed while charging, recovering or purging the system;
 - That there is continuity of grounding.

7. Repairs to sealed components

IMPORTANT SAFETY INTRODUCTIONS

- a) During repairs to sealed components, all electrical supplies shall be disconnected from the equipment being worked upon prior to any removal of sealed covers, etc. If it is absolutely necessary to have an electrical supply to equipment during servicing, then a permanently operating form of leak detection shall be located at the most critical point to warn of a potentially hazardous situation.
- b) Particular attention shall be paid to the following to ensure that by working on electrical components, the casing is not altered in such a way that the level of protection is affected. This shall include damage to cables, excessive number of connections, terminals not made to original specification, damage to seals, incorrect fitting of glands, etc.
 - Ensure that apparatus is mounted securely.
 - Ensure that seals or sealing materials have not degraded such that they no longer serve the purpose of preventing the ingress of flammable atmospheres. Replacement parts shall be in accordance with the manufacturer's specifications.

▲ NOTE: The use of silicon sealant may inhibit the effectiveness of some types of leak detection equipment. Inherently safe components do not have to be isolated prior to working on them.

8. Repair to inherently safe components

Do not apply any permanent inductive or capacitance loads to the circuit without ensuring that this will not exceed the permissible voltage and current permitted for the equipment in use.

Inherently safe components are the only types that can be worked on while live in the presence of a flammable atmosphere. The test apparatus shall be at the correct rating. Replace components only with parts specified

by the manufacturer. Other parts may result in the ignition of refrigerant in the atmosphere from a leak.

9. Cabling

Check that cabling will not be subject to wear, corrosion, excessive pressure, vibration, sharp edges or any other adverse environmental effects. The check shall also take into account the effects of aging or continual vibration from sources such as compressors or fans.

10. Detection of flammable refrigerants

Under no circumstances shall potential sources of ignition be used in the searching for or detection of refrigerant leaks. A halide torch (or any other detector using a naked flame) shall not be used.

11. Leak detection methods

The following leak detection methods are deemed acceptable for systems containing flammable refrigerants. Electronic leak detectors shall be used to detect flammable refrigerants, but the sensitivity may not be adequate, or may need re-calibration. (Detection equipment shall be calibrated in a refrigerant-free area.) Ensure that the detector is not a potential source of ignition and is suitable for the refrigerant used. Leak detection equipment shall be set at a percentage of the LFL of the refrigerant and shall be calibrated to the refrigerant employed and the appropriate percentage of gas (25 % maximum) is confirmed. Leak detection fluids are suitable for use with most refrigerants but the use of detergents containing chlorine shall be avoided as the chlorine may react with the refrigerant and corrode the copper pipework. If a leak is suspected, all naked flames shall be removed/ extinguished. If a leakage of refrigerant is found which requires brazing, all of the refrigerant shall be recovered from the system, or isolated (by means of shut off valves) in a part of the system remote from the leak. Oxygen free nitrogen (OFN) shall then be purged through the system both before and during the brazing process.

IMPORTANT SAFETY INTRODUCTIONS

12. Removal and evacuation

When breaking into the refrigerant circuit to make repairs or for any other purpose conventional procedures shall be used. However, it is important that best practice is followed since flammability is a consideration. Opening of the refrigeration systems shall not be done by brazing. The following procedure shall be adhered to:

- Remove refrigerant;
- Purge the circuit with inert gas;
- Evacuate;
- Purge again with inert gas;
- Open the circuit by cutting or brazing.

The refrigerant charge shall be recovered into the correct recovery cylinders. The system shall be flushed with OFN to render the unit safe. This process may need to be repeated several times. Compressed air or oxygen shall not be used for this task.

Flushing shall be achieved by breaking the vacuum in the system with OFN and continuing to fill until the working pressure is achieved, then venting to atmosphere, and finally pulling down to a vacuum. This process shall be repeated until no refrigerant is within the system. When the final OFN charge is used, the system shall be vented down to atmospheric pressure to enable work to take place. This operation is absolutely vital if brazing operations on the pipe-work are to take place.

Ensure that the outlet for the vacuum pump is not close to any ignition sources and there is ventilation available.

13. Charging procedures

In addition to conventional charging procedures, the following requirements shall be followed.

- Ensure that contamination of different refrigerants does not occur when using charging equipment. Hoses or lines shall be as short as possible to minimize the

amount of refrigerant contained in them.

- Cylinders shall be kept upright.
- Ensure that the refrigeration system is earthed prior to charging the system with refrigerant.
- Label the system when charging is complete (if not already).
- Extreme care shall be taken not to overfill the refrigeration system.
- Prior to recharging the system it shall be pressure tested with OFN. The system shall be leak tested on completion of charging but prior to commissioning. A follow up leak test shall be carried out prior to leaving the site.

14. Decommissioning

Before carrying out this procedure, it is essential that the technician is completely familiar with the equipment and all its detail. It is recommended good practice that all refrigerants are recovered safely. Prior to the task being carried out, an oil and refrigerant sample shall be taken in case analysis is required prior to re-use of reclaimed refrigerant. It is essential that electrical power is available before the task 's commenced.

- a) Become familiar with the equipment and its operation.
- b) Isolate system electrically.
- c) Before attempting the procedure ensure that: Mechanical handling equipment is available, if required, for handling refrigerant cylinders; All personal protective equipment is available and being used correctly; The recovery process is supervised at all times by a competent person; Recovery equipment and cylinders conform to the appropriate standards.
- d) Pump down refrigerant system, if possible.
- e) If a vacuum is not possible, make a manifold so that refrigerant can be removed from various parts of the system.
- f) Make sure that cylinder is situated on the

IMPORTANT SAFETY INTRODUCTIONS

scales before recovery takes place.

- g) Start the recovery machine and operate in accordance with manufacturer's instructions.
- h) Do not overfill cylinders. (No more than 80 % volume liquid charge).
- i) Do not exceed the maximum working pressure of the cylinder, even temporarily.
- j) When the cylinders have been filled correctly and the process completed, make sure that the cylinders and the equipment are removed from site promptly and all isolation valves on the equipment are closed off.
- k) Recovered refrigerant shall not be charged into another refrigeration system unless it has been cleaned and checked.

15. Labelling

Equipment shall be labelled stating that it has been de-commissioned and emptied of refrigerant. The label shall be dated and signed. Ensure that there are labels on the equipment stating the equipment contains flammable refrigerant.

16. Recovery

When removing refrigerant from a system, either for servicing or decommissioning, it is recommended good practice that all refrigerants are removed safely.

When transferring refrigerant into cylinders, ensure that only appropriate refrigerant recovery cylinders are employed. Ensure that the correct number of cylinders for holding the total system charge is available. All cylinders to be used are designated for the recovered refrigerant and labelled for that refrigerant

(i.e. special cylinders for the recovery of refrigerant). Cylinders shall be complete with pressure relief valve and associated shut-off valves in good working order.

Empty recovery cylinders are evacuated and, if possible, cooled before recovery occurs. The recovery equipment shall be in good working order with a set of instructions concerning the equipment that is at hand and shall be suitable for the recovery of flammable refrigerants.

In addition, a set of calibrated weighing scales shall be available and in good working order. Hoses shall be complete with leak-free disconnect couplings and in good condition. Before using the recovery machine, check that it is in satisfactory working order, has been properly maintained and that any associated electrical components are sealed to prevent ignition in the event of a refrigerant release. Consult manufacturer if in doubt.

The recovered refrigerant shall be returned to the refrigerant supplier in the correct recovery cylinder, and the relevant Waste Transfer Note arranged. Do not mix refrigerants in recovery units and especially not in cylinders. If compressors or compressor oils are to be removed, ensure that they have been evacuated to an acceptable level to make certain that flammable refrigerant does not remain within the lubricant. The evacuation process shall be carried out prior to returning the compressor to the suppliers. Only electric heating to the compressor body shall be employed to accelerate this process. When oil is drained from a system, it shall be carried out safely.

IDENTIFICATION OF PARTS

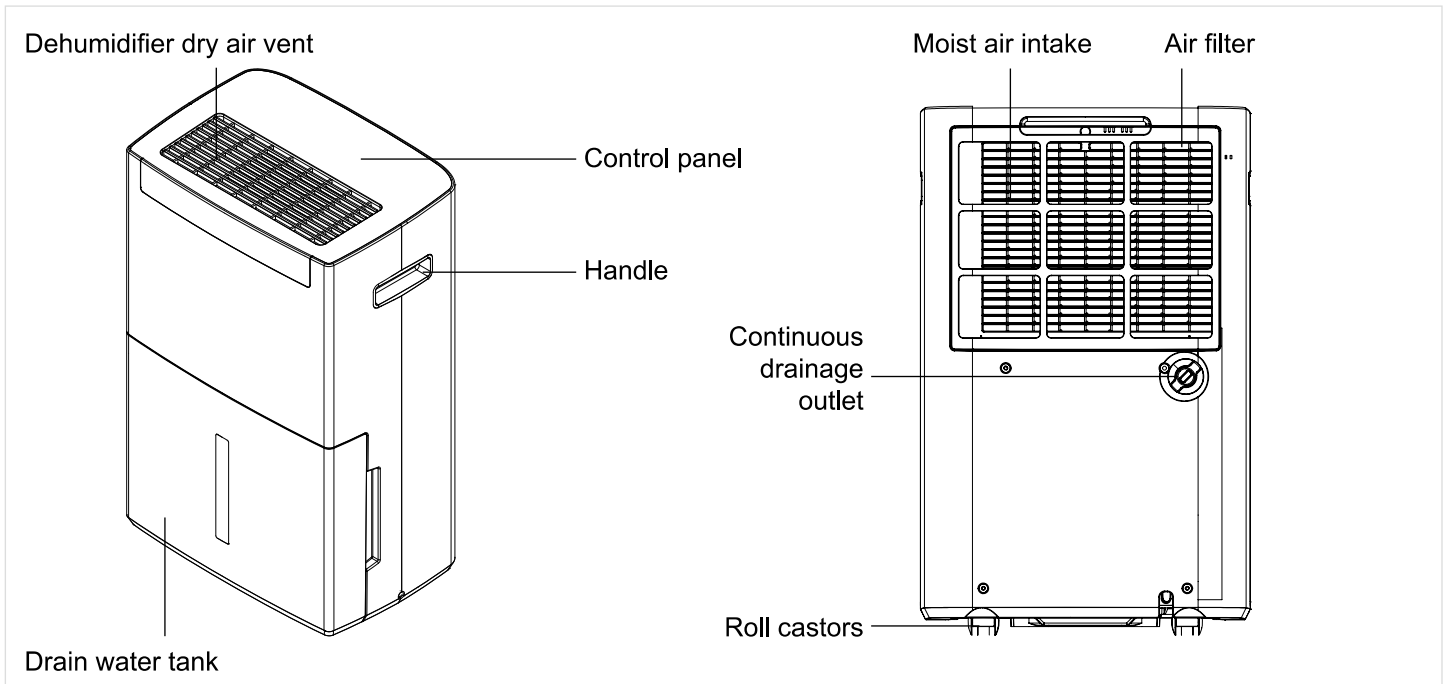

FUNCTION EXPLANATION

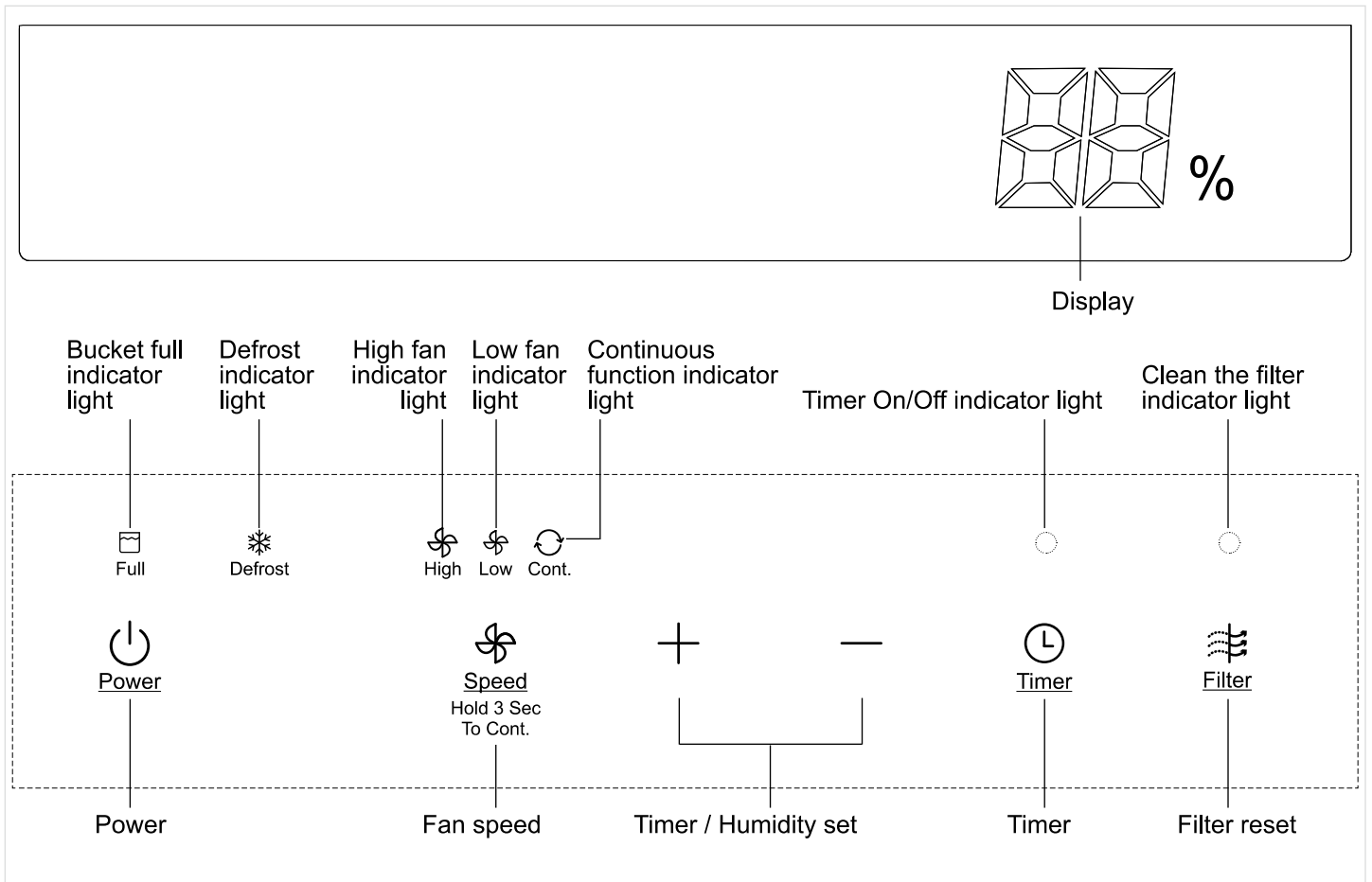

FUNCTION EXPLANATION

DISPLAY

Displays the current room humidity as a percent, or the hours remaining in a Time Delay. The corresponding indicator light will illuminate.

POWER BUTTON

Press the Power button to turn On/Off the dehumidifier.
NOTE: Turning off power by pressing the Power button does NOT disconnect the appliance from the power supply.

FAN SPEED BUTTON

- Press FAN SPEED button to select the Fan Speed: High or Low .
- Press FAN SPEED button 3 seconds to turn the CONTINUOUS function on and off. Humidity cannot be set in this function.

NOTE: The settings are adjusted with FAN SPEED button. A light will indicate which setting is currently being used.

HUMIDITY/TIMER SET BUTTONS (+ and -)

- Adjusts the Humidity or Hours in Time Delay.
- To Set the Humidity Level: The humidity can be set between 30% RH and 90% RH. The humidity can be adjusted in increments / decrease of 5% by each press of a button. Press the + / - buttons to select the desired Relative Humidity (RH).

NOTE: After setting the humidity level, the display will revert to the current humidity after a few seconds have passed.

TIMER

Program a time from (1 - 24 hours) for the dehumidifier to turn Off or On. When a Time Delay is programmed, the Timer indicator light will illuminate.

- Auto turn off :
With machine in running mode, press timer button for or setting timer control. Press " + " or " - " to select number of hours you would like the unit to function before it automatically shuts off.
Note: After a few seconds, the display will return to the current humidity

- Auto turn on :
With machine in stand by mode, press timer button for setting timer control. Press " + " or " - " to select number of hours before the unit automatically starts running.
Note: After a few seconds, the display will show the remaining hours of power-on, and other indicators will turn off.

FILTER RESET BUTTON

After 250 hours of operation, the indicator light will glow to remind you to clean the filter. Remove the filter and clean it. Press Filter reset button to turn off the light and Reset the filter alarm. See "AIR FILTER CLEANING STEPS".

BUCKET FULL

When the water collection bucket is full the indicator illuminates to remind you to empty the bucket.

DEFROST

When the room temperature is low, the dehumidifier enters defrost mode and the indicator illuminates.

NOTE

When operating the dehumidifier for extended periods (greater than 12 hours continuously) the dehumidifier will operate for 12 hours on then 1 hour off in order to reset the system. During the off period, "SA" will show in the display window for 3 seconds when pressing the button, and then resume to the settings. The unit will restart automatically after the hour is complete.

OPERATING INSTRUCTIONS

START OPERATION

1. Insert the plug into a suitable wall socket. The dehumidifier is suitable for operation on an electricity supply having the same voltage as that shown on its rating label.

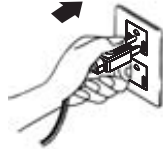

2. Before operation, make sure to remove the complimentary direct drainage hose from the front tank. Then, ensure that the water tank is properly inserted and flush with the unit. If the "Bucket Full" indicator illuminates, simply pull out the tank to ensure that the float lever is able to move freely, and then reinsert the water tank (the float switch is located on the right side of the tank).

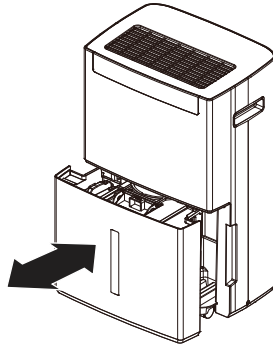

WHEN WATER TANK FULL LAMP IS ON

When the water tank is full the machine will stop and the "Water tank Full" light will illuminate. The water tank should be carefully removed from the machine by sliding it outwards from the front of the machine and it should be emptied. When the empty tank is replaced properly into the machine, the machine will start up and run normally.



Please use both hands to carefully empty the water tank.

DEFROST

When operating in low temperatures (less than 53.6°F (12°C)) the surface of the evaporator will accumulate frost and effect the efficiency of the dehumidifier. When this happens the machine will go into periodic defrost mode automatically. This is quite normal. Defrost lamp will come on. The unit will operate in temperatures down to 41°F (5°C). Defrost time may vary. If the dehumidifier freezes up turn the unit off for a few hours and then restart. It is not recommended to use the dehumidifier in temperatures below 41°F (5°C).

CONTINUOUS DRAINAGE

- The function of continuous drainage can be started in following steps:

1. Prepare hose to drain out water.

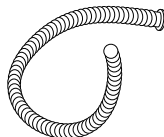

2. Take out drain cover from the drainage outlet.

3. Remove the soft rubber stopper inside the drain cover, put it into the bucket for storage.

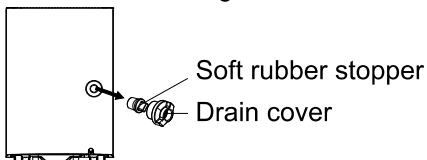

4. Make the hose through the drain cover.

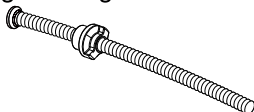

5. Connect the hose to the drain port.

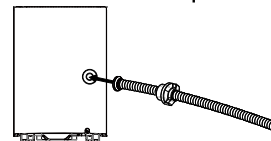

6. Screw the drain cover back to the drainage outlet.

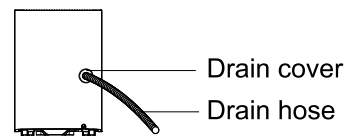

7. Place the bucket on its original location.

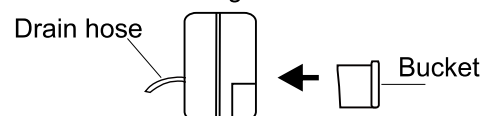

CONTINUOUS DRAINAGE

- **The Proper Way To Place The Water Drainage Hose**

When using continuous drainage, the hose must be placed below the drainage hole. Avoid uneven surfaces and do not "kink" the hose.

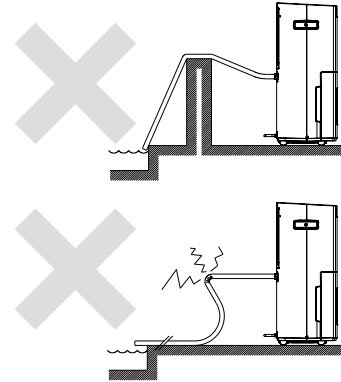
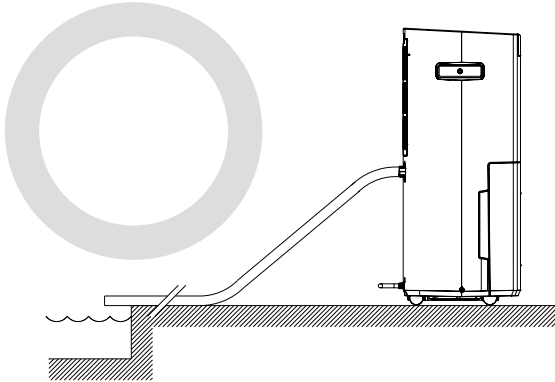

MAINTENANCE

Please make sure the dehumidifier is unplugged before servicing or cleaning the machine, for safety reasons!

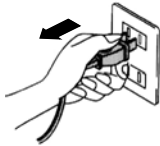

CLEAN THE SHELL

- Wipe the shell using soft and clean cloth.
- If the dehumidifier is very dirty, please use mild detergent then wipe off the detergent with half dried cloth.
- Do not wash the machine with a hose, for risk of electrical hazard.

CLEAN THE AIR FILTER

The purpose of the air filter is to filter the dust and other particles in the air and to protect the inner components of your dehumidifier. If the filter is blocked the usage of the electricity will be greater than normal and there is a risk of overheating. To ensure proper functioning of the unit, clean the filter at a minimum every two weeks. Do not use in a dusty environment.

- **Cleaning Steps :**

- Pull out the filter gently.

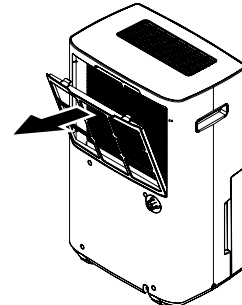

- Clean the filter by vacuum cleaner or washing with clean water then dry the filter using dry cloth.



- Place the filter back to it's position.

FUNCTION EXPLANATION

Please unplug the machine when there is something wrong. Contact customer service 888-984-2766 immediately. Do not disassemble the dehumidifier yourself !

TROUBLESHOOTING GUIDE

The following cases may not always be a malfunction, please check this guide before asking for service.

Problem	Possible causes	Solution
• Dehumidifier doesn't work	• Electricity shutdown or low voltage	• Connect the appliance to the correct supply source
	• Bad plug or a wire is broken	• Contact customer service to repair or replace*
• Fan doesn't work	• Motor is broken	• Contact customer service to repair or replace*
• Compressor doesn't work	• Low voltage	• Connect the appliance to the correct supply source
	• Still under the 3 min. compressor reset protection	• Wait until it goes back to function after 3 min.
	• Compressor is broken	• Contact customer service to repair or replace*
• Can not dehumidify or the dehumidification volume is too low	• Filter is dirty	• Clean filter
	• Refrigerant is leaking	• Detect the leakage and fill with refrigerant.*
	• Low temp. and humidity	• Normal
• Loud noise and vibration	• Uneven floor	• Place the appliance on a flat, stable, heat-resistant surface.
	• Motor or compressor is loose	• Tighten screws
	• Sound of flowing water	• Normal, it is the sound when the refrigerant is flowing
• Evaporator is frosted	• Filter is too dirty	• Clean filter
	• environment temp. is too low	• Stop use temporarily
• Dehumidification water overflows	• Drain bucket could be broken broken	• Contact customer service to repair or replace*
	• Micro switch could be broken broken	• Contact customer service to repair or replace*
• The water tank full lamp on	• The water tank is full	• Pour the water and reposition the water tank correctly
	• The water tank is not correctly installed	• Reposition the water tank correctly
• LED display "E1"	• The temperature sensor is open or short circuit.	• Contact customer service to repair or replace*
• LED display "E2"	• The tube sensor is open or short circuit.	• Contact customer service to repair or replace*

***Caution: Do not attempt to repair, disassemble or modify the appliance. There are no user-serviceable parts inside. We suggest you to contact your service agent or a professional electrician for any help.**

WARRANTY

LIMITED CARRY IN APPLIANCE WARRANTY

This product is warranted to be free from manufacturer's defects in material and workmanship, provided that the unit is used under the normal operating conditions intended by the manufacturer.

This warranty is available only to the person to whom the unit was originally sold by manufacturer or by an authorized distributor of manufacturer, and is non-transferable.

TERMS OF WARRANTY

Plastic parts, are warranted for thirty (30) days only from purchase date, with no extensions provided.

FIRST 24 Months:

During the first twenty-four (24) months, any functional parts of this product found to be defective, will be repaired or replaced, at warrantor's option, at no charge to the ORIGINAL purchaser. Please keep your purchase receipt as a warranty proof of purchase date.

To obtain service, see contact information below:

Tel: 888-984-2766

Email: contactus@aerichome.com

or RETURN TO THE STORE WHERE PURCHASED FOR REPLACEMENT.

EXCLUSIONS

Save as herein provided by manufacturer, there are no other warranties, conditions, representations or guarantees, express or implied, made or intended by manufacturer or its authorized distributors and all other warranties, conditions, representations or guarantees, including any warranties, conditions, representations or guarantees under any Sale of Goods Act or like legislation or statute is hereby expressly excluded. Save as herein provided, manufacturer shall not be responsible for any damages to persons or property, including the unit itself, howsoever caused or any consequential damages arising from the malfunction of the unit and by the purchase of the unit, the purchaser does hereby agree to indemnify and hold harmless manufacturer from any claim for damages to persons or property caused by the unit.

As some states do not allow the limitation or exclusion of incidental or consequential damages, or do not allow limitation on implied warranties, the above limitations and exclusions may not apply to you. This warranty gives you specific legal rights, and you may also have other rights that vary from state to state.

GENERAL PROVISIONS

No warranty or insurance herein contained or set out shall apply when damage or repair is caused by any of the following:

- 1) Power failure.
- 2) Damage in transit or when moving the appliance.
- 3) Improper power supply such as low voltage, defective house wiring or inadequate fuses.
- 4) Accident, alteration, abuse or misuse of the appliance such as inadequate air circulation in the room or abnormal operating conditions (extremely high or low room temperature).
- 5) Use for commercial or industrial purposes (ie. If the appliance is not installed in a domestic residence).
- 6) Fire, water damage, theft, war, riot, hostility, acts of God such as hurricanes, floods, etc.
- 7) Service calls resulting in customer education.

AERIC LLC
Ramsey New Jersey 07446
USA

AERIC

DÉSHUMIDIFICATEUR

MANUEL D'UTILISATEUR

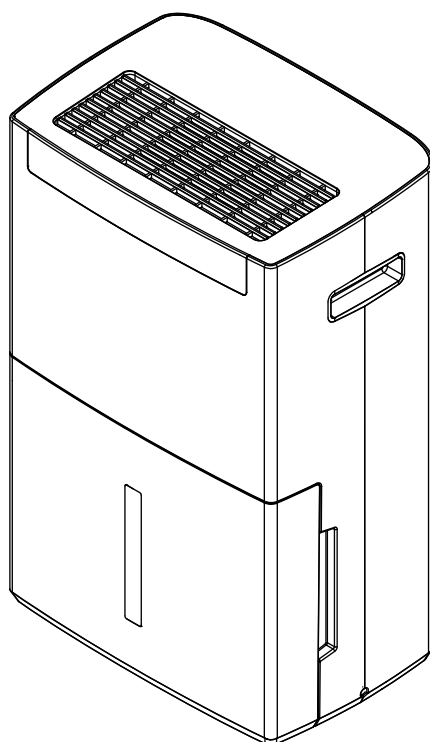

Modèle: AERD501P

TABLE DES MATIERES

CONSIGNES DE SECURITE IMPORTANTES.....	1-10	MAINTENANCE	14
IDENTIFICATION DES PIECES	11	DESCRIPTION DES FONCTIONS	14
DESCRIPTION DES FONCTIONS.....	11-12	GUIDE DE DEPANNAGE.....	15
INSTRUCTIONS D'OPERATION.....	13	GARANTIE	16
DRAINAGE CONTINU.....	13-14		





Veuillez lire soigneusement ce manuel avant d'utiliser l'appareil.

CONSIGNES DE SECURITE IMPORTANTES

















LISEZ CE MANUEL

Trouverez-vous ici de nombreux conseils utiles sur la façon d'utilisation et d'entretien correct pour votre déshumidificateur. Avec un peu d'entretien préventif, vous pouvez économiser beaucoup de temps et d'argent pour prolonger la durée de vie de votre déshumidificateur. Vous trouverez des réponses à de nombreuses questions fréquemment posées dans le tableau des conseils de dépannage. Si vous consultez notre tableau de dépannage. Consultez d'abord les conseils, vous n'avez pas besoin de contacter le service du tout.

Afin d'éviter des blessures et des dommages matériels aux utilisateurs ou à d'autres personnes, les instructions suivantes doivent être observées. Un fonctionnement incorrect dû à la négligence des instructions peut causer des blessures ou des dommages. La gravité est classée conformément aux indications au-dessous.

 AVERTISSEMENT	Ce symbole indique la possibilité de décès ou de blessures graves.		
 ATTENTION	Ce symbole indique la possibilité de blessures ou de dommages aux biens.		
	Ne fais jamais ça.		Faites-le toujours.

AVERTISSEMENT

<p> Branchez correctement la prise de courant.</p> <ul style="list-style-type: none"> • Sinon, il peut entraîner un choc électrique ou un incendie causé par la génération de la chaleur excessive. 	<p> Ne pas faire fonctionner ou arrêter l'appareil par le branchement ou le débranchement de la prise électrique.</p> <ul style="list-style-type: none"> • Il peut provoquer un choc électrique ou un incendie causé par la génération de la chaleur. 	<p> Ne pas endommager ou utiliser un cordon d'alimentation non spécifié.</p> <ul style="list-style-type: none"> • Il peut provoquer un choc électrique ou un incendie. • Si le cordon d'alimentation est endommagé, il doit être remplacé par le fabricant ou un centre de service agréé ou un personnel qualifié similaire pour éviter les dangers.
<p> Installez toujours un disjoncteur et un circuit d'alimentation dédié.</p> <ul style="list-style-type: none"> • Une installation incorrecte peut causer un incendie ou un choc électrique. 	<p> Ne pas l'utiliser sur les mains humides ou dans un environnement humide.</p> <ul style="list-style-type: none"> • Il peut entraîner un choc électrique 	<p> Ne dirigez pas le flux d'air uniquement vers les personnes dans la pièce.</p> <ul style="list-style-type: none"> • Cela peut nuire à votre santé.
<p> Assurez-vous toujours une mise à la terre efficace</p> <ul style="list-style-type: none"> • La mise à terre incorrecte peut causer un choc électrique. 	<p> Ne laissez pas l'eau couler dans les composants électriques.</p> <ul style="list-style-type: none"> • Il peut entraîner la défaillance de la machine ou un choc électrique. 	<p> Ne modifiez pas la longueur du cordon d'alimentation ou ne partagez pas de prises électriques avec d'autres appareils.</p> <ul style="list-style-type: none"> • Il peut provoquer un choc électrique ou un incendie dû à la génération de la chaleur.
<p> Débranchez l'appareil s'il y a des bruits, des odeurs ou de la fumée étrange.</p> <ul style="list-style-type: none"> • Il peut entraîner un incendie ou un choc électrique. 	<p> Ne pas l'utiliser si la prise est lâche ou endommagée.</p> <ul style="list-style-type: none"> • Il peut entraîner un incendie ou un choc électrique. 	<p> N'ouvrez pas l'appareil pendant le fonctionnement.</p> <ul style="list-style-type: none"> • Il peut entraîner un choc électrique.
<p> Éloignez des armes à feu.</p> <ul style="list-style-type: none"> • Il peut entraîner un incendie. 	<p> Ne pas utiliser l'appareil à proximité des appareils de chauffage.</p> <ul style="list-style-type: none"> • Il peut entraîner un incendie et un choc électrique. 	<p> N'utilisez pas cet appareil à proximité de substances inflammables, de récipients sous pression (par exemple, des aérosols) ou de substances inflammables (par exemple, de l'essence, du benzène, de l'acétylène, etc.</p> <ul style="list-style-type: none"> • Il peut provoquer une explosion ou un incendie.
<p> Aérez la chambre avant de faire fonctionner le déshumidificateur s'il y a de fuite de l'autre appareil.</p> <ul style="list-style-type: none"> • Il peut provoquer une explosion, un incendie ou des brûlures. 	<p> Ne pas démonter ou modifier l'appareil.</p> <ul style="list-style-type: none"> • Il peut entraîner une défaillance et un choc électrique. 	

CONSIGNES DE SECURITE IMPORTANTES

ATTENTION

⊗ Lorsque le filtre à air doit être retiré, ne pas toucher les pièces en métal de l'appareil.

- Cela peut causer des blessures.

⊗ Ne placez pas d'animaux domestiques ou de plantes d'intérieur dans un endroit où il est exposé au flux d'air direct.

- Cela peut nuire aux animaux domestiques ou aux plantes.

⊗ Ne pas l'utiliser dans une chambre contenant le soufre, le gaz ou l'huile.

- Il peut provoquer une explosion ou un incendie.

⊗ N'utilisez pas de détergents puissants tels que la cire ou le diluant, mais utilisez un chiffon doux s.v.p.

- L'apparence peut se détériorer en raison de changement de la couleur ou des rayures sur sa surface.

⊗ Ne pas nettoyer le déshumidificateur avec de l'eau.

- L'eau peut entrer dans l'appareil en dégradant l'isolation, cela peut causer un choc électrique.

⊗ Ne pas utiliser à des fins spéciales.

- Ne pas utiliser ce déshumidificateur pour conserver les appareils de précision, l'aliment, les animaux, les plantes ainsi que les objets artistiques. Il peut entraîner la détérioration de la qualité etc.

Ⓛ Arrêtez le fonctionnement en fermant les fenêtres dans la tempête ou l'hurricane.

- Le fonctionnement de l'appareil avec les fenêtres ouvertes peut entraîner l'humidité intérieure et l'immersion des meubles ménagers.

Ⓛ Mettez l'appareil hors tension lors de nettoyage de l'appareil, en désactivant le disjoncteur.

- Ne pas nettoyer l'appareil lorsque l'appareil est sous tension, puisqu'il provoquera un incendie et un choc électrique, cela peut provoquer des blessures.

Ⓛ Insérez toujours fermement le filtre, nettoyez-le une fois tous les deux semaines.

- Un fonctionnement sans filtre peut entraîner un dysfonctionnement.

Ⓛ Tenez la tête de la prise électrique lorsque vous la retirez.

- Il peut provoquer un choc électrique et un endommagement.

Ⓛ Éteignez l'interrupteur d'alimentation principal lorsque vous n'utilisez pas cet appareil pendant une longue période.

- Il peut provoquer une défaillance du produit ou un incendie.

⊗ Ne placez pas d'obstacles autour ou à l'intérieur de la sortie d'air.

- Il peut provoquer une défaillance de l'appareil ou un accident.

⊗ Ne placez pas d'objets lourds sur le cordon d'alimentation et assurez-vous que le cordon n'est pas compressé.

- Il y a un danger de l'incendie ou d'un choc électrique.

⊗ Ne buvez pas d'eau qui est drainée par le déshumidificateur.

- Il contient des polluants qui peuvent vous rendre malade.

Ⓛ Soyez prudent lors du déballage et de l'installation. Les bords tranchants peuvent causer des blessures.

Ⓛ Si de l'eau pénètre dans l'appareil, éteignez l'appareil à la prise de courant en désactivant le disjoncteur. Vous pouvez également de débrancher la prise de courant, puis contactez un technicien de service qualifié.

ATTENTION

- Cet appareil ne peut être utilisé par les personnes (y compris les enfants) ayant des capacités physiques, sensorielles ou mentales limitées ou manquant la connaissance et l'expérience requise qu'après avoir surveillé ou familiarisé avec les instructions sur l'utilisation de l'appareil par un personnel responsable de la sécurité.
- Les enfants doivent être surveillés afin d'assurer qu'ils ne jouent pas avec cet appareil.
- Si le CORDON D'ALIMENTATION est endommagé, il doit être remplacé par le fabricant, ses agents de service ou des personnels qualifiés similaires afin d'éviter

- un accident.
- L'appareil doit être installé conformément aux règlements de câblage nationaux.
- Ne pas faire fonctionner votre déshumidificateur dans une chambre humide, par exemple la salle de bain ou la salle de lavage.
- L'appareil avec le chauffage électrique aura un espace d'au moins de 2 pieds pour les matériaux combustibles.
- Entrez en contact avec un technicien de service agréé pour la réparation ou la maintenance du présent appareil.

CONSIGNES DE SECURITE IMPORTANTES

! AVERTISSEMENT

Eviter l'incendie ou le choc électrique. N'utilisez pas de rallonges ou de prises d'adaptateur.
Ne débranchez aucune prise du cordon d'alimentation.

Prise murale de type mise à la terre

En toutes circonstances, ne pas couper, enlever ou dériver la prise mise à la terre.



Cordon d'alimentation avec prise de terre à 3 broches et dispositif de détection de courant

PLACEMENT

Pendant le fonctionnement normal, un espace d'air d'au moins 7.9 pouces (20cm) doit être maintenu entre les côtés avant/arrière/gauche/droite du déshumidificateur et l'obstacle adjacent, d'ailleurs, un espace d'air d'au moins de 24 pouces (61cm) doit être maintenu entre le côté supérieur du déshumidificateur et l'obstacle adjacent.

! AVERTISSEMENT

Pour Votre Sécurité

Ne pas stocker ou utiliser de l'essence ou d'autres vapeurs et liquides inflammables à proximité de cet appareil ou de tout autre appareil.

! AVERTISSEMENT

Prévention des accidents

Pour réduire le risque de l'incendie, de choc électrique ou de blessure corporelle lors de l'utilisation d'un déshumidificateur, suivez les précautions de base suivantes:

- Assurez-vous que le service électrique fourni est adéquat pour le modèle que vous avez choisi. Cette information peut être trouvée sur la plaque de série située à l'arrière de l'armoire.
- Assurez-vous que le déshumidificateur est installé correctement en toute sécurité, conformément aux instructions d'installation du présent manuel. Conservez ce manuel pour la référence ultérieure lors du démontage ou de l'installation de cet appareil.
- Lors de manipulation du déshumidificateur, soyez prudent d'éviter les coupures des plaques métalliques tranchantes au front et à l'arrière des bobines.

! AVERTISSEMENT

Information Electrique

La cote électrique complète de votre nouveau déshumidificateur portatif est indiquée sur la plaque de série.

Lorsque vous vérifiez les exigences électriques, consultez les cotes.

- Assurez-vous que le déshumidificateur est correctement mis à la terre. La mise à la terre appropriée est importante afin d'éviter le choc électrique et l'incendie etc. Le cordon d'alimentation est équipé d'une prise de terre à trois broches pour la protection contre le risque de choc électrique.
- Votre déshumidificateur doit être utilisé dans une prise murale correctement mise à la terre. Si la prise murale que vous voudriez utiliser n'est pas mise à la terre adéquatement ou n'est pas protégée par un fusible à retardement ou un disjoncteur, veuillez désigner un électricien qualifié pour monter la prise appropriée.
- Assurez-vous que la prise est accessible après l'installation de l'appareil.
- Ne pas faire fonctionner le déshumidificateur qui n'a pas installé le tuyau d'échappement et les panneaux de fenêtre. Cela peut entraîner des dommages mécaniques à l'intérieur du déshumidificateur.
- **N'utilisez pas de rallonges ou de prises d'adaptateur.**

CONSIGNES DE SECURITE IMPORTANTES

AVERTISSEMENT

- Tout le câblage doit être conforme aux codes électriques locaux et nationaux et effectué par un électricien qualifié. Si vous avez des questions sur les instructions ci-dessous, veuillez entrer en contact avec un électricien qualifié.
- Vérifiez si l'alimentation électrique est disponible et résolvez tout problème de câblage avant d'installer et d'utiliser cet appareil.
- Installez et utilisez cet appareil uniquement en respectant les instructions dans le présent manuel. Soyez toujours prudent lors de l'utilisation de cet appareil.
- L'appareil doit être installé conformément aux règlements de câblage nationaux.
- L'équipement doit être transporté verticalement ou sur ses côtés. L'eau à l'intérieur de tout circuit doit être vidée avant le transport.
- Ne laissez pas votre appareil allumé pendant au moins une heure avant de le démarrer.
- Ne pas stocker aucun objet sur l'appareil, surtout les objets lourds ou chauds.
- Ne pas conserver l'appareil couvert avec des sacs en plastique.
- Veuillez observer les règlements et les directives locaux de mise au rebut et d'emballage des appareils électriques. Consultez le gouvernement ou le détaillant local sur les options de recyclage.
- Ne pas placer l'appareil au front des rideaux ou drapaux au cas où ils toucheraient le dos de l'entrée d'air.
- Cet appareil est destiné uniquement à la maison.

AVERTISSEMENT

- Ne pas mouiller le boîtier ou le panneau de commande.
- Ne couvrez pas la sortie d'air lors de l'utilisation.
- Ne placez aucun objet sur l'appareil ni laissez personne s'asseoir sur l'appareil.
- N'essayez pas de retirer une partie du boîtier à moins qu'il soit manipulé par un technicien autorisé.
- Si l'appareil n'est pas utilisé pendant une longue période, débranchez-le de la prise.
- Utilisez uniquement la source de courant en CA 115V ~ 60Hz.

SPECIFICATIONS

Les chiffres indiqués dans le contenu ne sont donnés qu'à titre indicatif. L'application peut être différente dans différents pays ou régions et doit être basée sur les meilleures pratiques opérationnelles.

Tension / Fréquence	AC 115V~60Hz
Type de réfrigérant	R32
Température de travail	41°F - 89.6°F (5°C - 32°C)
Humidité de travail	30% - 90%RH

REMARQUE

Schéma de câblage collé à l'intérieur du panneau arrière.

REMARQUE

Les produits électriques abandonnés ne doivent pas être mis au rebut avec les ordures ménagères. Veuillez les recycler dans un endroit où il existe des installations. Consultez le gouvernement ou le détaillant local pour obtenir des conseils sur le recyclage.



CONSIGNES DE SECURITE IMPORTANTES

AVERTISSEMENT (UNIQUEMENT POUR L'UTILISATION DE REFRIGERANT R32)

- VEUILLEZ LIRE CE MANUEL SOIGNEUSEMENT AVANT D'UTILISER CET APPAREIL.
- Si le réfrigérant entre en contact avec un chauffage électrique, un four ou une autre source d'inflammation, la stagnation d'une éventuelle fuite de gaz du réfrigérant dans une chambre non ventilée peut entraîner un risque d'incendie ou d'explosion.
- Soyez prudent lors du stockage de votre équipement en pour prévenir la défaillance mécanique.
- Seulement les personnels autorisés par une agence accréditée certifiée capable de manipuler les réfrigérants en conformité avec la législation régionale peuvent travailler sur les circuits de réfrigérant.
- N'utilisez pas de méthodes qui accélèrent le processus de dégivrage ou de nettoyage autre que ceux recommandés par le fabricant.
- L'équipement doit être conservé dans une chambre sans source d'ignition en fonctionnement continu (par exemple: La flamme nue, un appareil à gaz au cours de fonctionnement) et sans source d'ignition ou (par exemple : Un chauffage électrique qui fonctionne) à proximité de l'appareil.
- Ne pas perforer ou brûler.
- Il faut noter que le réfrigérant n'émet aucune odeur.
- Les règlements nationaux du gaz doivent être respectés.
- Maintenez les événements sans obstruction.
- L'équipement doit être bien conservé afin d'empêcher les dommages mécaniques
- Il faut noter que les appareils électriques doivent être stockés dans un endroit bien ventilé, où la taille de la chambre correspond à la zone de la pièce comme spécifiée pour le fonctionnement.
- Toute personne impliquée dans le travail du circuit de réfrigérant ou qui intervient dans le circuit de réfrigérant doit être titulaire d'un certificat valide actuel décerné par un organisme d'évaluation reconnu par l'industrie qui l'autorise à manipuler en toute sécurité les réfrigérants qui ne répondent pas aux spécifications d'évaluation reconnues par l'industrie.
- Le service ne peut qu'être effectué conformément aux recommandations du fabricant de l'appareil.
- L'entretien et la réparation nécessitant l'assistance d'autres personnes qualifiées doivent être effectués sous la supervision d'une personne qui est capable d'utiliser un réfrigérant inflammable.
- NE modifiez pas la longueur du cordon d'alimentation ou n'utilisez pas de rallonges pour alimenter l'appareil.
- NE partagez pas une prise avec d'autres appareils. L'alimentation électrique inadéquate peut provoquer un incendie ou une électrocution.
- Veuillez observer strictement les instructions afin de manipuler, installer, nettoyer ou inspecter le déshumidificateur, afin d'éviter tous les dommages ou dangers. Le Réfrigérant Inflammable R32 est utilisé dans le déshumidificateur. Lors de l'entretien ou de la manipulation du déshumidificateur le réfrigérant (R32) doit être correctement recyclé et ne doit pas être drainé dans l'air.
- Il ne doit pas présenter les flammes nues ou les dispositifs susceptibles de produire des étincelles / Arcs électriques autour du déshumidificateur pour éviter l'ignition du réfrigérant inflammable utilisé. Veuillez suivre les instructions soigneusement pour stocker ou maintenir le déshumidificateur afin d'empêcher les dommages mécaniques.
- Le réfrigérant inflammable R32 est utilisé dans le déshumidificateur. Veuillez suivre les instructions soigneusement afin d'éviter les accidents.







A2L



CONSIGNES DE SECURITE IMPORTANTES

Description des symboles affichés sur l'appareil (Uniquement pour les appareils avec Réfrigérant R32)

	AVERTISSEMENT	This symbol shows that this appliance used a flammable refrigerant. If the refrigerant is leaked and exposed to an external ignition source, there is a risk of fire.
	ATTENTION	This symbol shows that the operation manual should be read carefully.
	ATTENTION	This symbol shows that a service personnel should be handling this equipment with reference to the installation manual.
	ATTENTION	This symbol shows that information is available such as the operating manual or installation manual.

AVERTISSEMENT (UNIQUEMENT POUR L'UTILISATION DE REFRIGERANT R32)

1. Transport d'équipements contenant des réfrigérants inflammables
Référez-vous aux règlements du transport.
2. Marquage de l'équipement avec des signes
Voir les règlements locaux.
3. Mise au rebut des équipements utilisant les réfrigérants inflammables
Référez-vous aux règlements nationaux.
4. Stockage des équipements/ des appareils
Le stockage des équipements doit observer les instructions du fabricant.
5. Conservation d'équipement emballé (non vendu)
La structure de protection de l'emballage de conservation doit s'assurer que le dommage mécanique de l'équipement à l'intérieur de l'emballage ne provoque pas la fuite de réfrigérant chargé.
Le nombre max. des équipements autorisés à conserver ensemble sera déterminé conformément aux règlements locaux.
6. Informations sur la réparation
 - a) Contrôle de la zone : Avant de commencer le fonctionnement d'un système contenant un réfrigérant inflammable, le contrôle de sécurité est nécessaire afin d'assurer que le risque d'ignition est minimisé. Les précautions suivantes doivent être observées avant d'effectuer la réparation sur le système de réfrigération.
 - b) Procédure de travail: Les opérations doivent être effectuées selon la procédure contrôlée afin de minimiser le risque de présence de gaz ou de vapeurs inflammables pendant les opérations.
 - c) Zone de travail générale: La nature des travaux en cours doit être expliquée à tous les personnels de maintenance et aux autres personnes travaillant sur place. Le travail dans des espaces confinés doit être évité. La zone autour de la zone de travail doit être zonée. Assurer la sécurité des conditions dans la zone par le contrôle des matériaux inflammables.
 - d) Vérifiez s'il y a de réfrigérant: La zone doit être inspectée avant et pendant le travail avec un détecteur de réfrigérant approprié pour s'assurer que le technicien est au courant de l'environnement potentiellement inflammable. Assurez-vous que l'équipement de détection de fuite utilisé est adéquat pour l'utilisation avec le réfrigérant inflammable, c'est-à-dire sans étincelles, correctement scellé ou intrinsèquement sûr.
 - e) Il présente un extincteur: Si des travaux à

CONSIGNES DE SECURITE IMPORTANTES

feu doivent être effectués sur un appareil frigorifique ou tous les composants connexes, un extincteur à main doit être fourni. Un extincteur à poudre sèche ou à dioxyde de carbone doit être installé à proximité de la zone de chargement.

- f) Pas de source d'inflammation: Il est interdit à toute personne, dans l'exécution de travaux relatifs à un système de réfrigération qui expose des travaux de plomberie contenant ou ayant contenu un réfrigérant inflammable, d'utiliser une source d'inflammation qui pourrait entraîner un risque d'incendie ou d'explosion. Toutes les sources possibles d'inflammation, y compris la fumée de cigarette, doivent être gardées à l'écart des sites d'installation, de réparation, d'élimination et de mise au rebut, pendant ce processus, des réfrigérants inflammables peuvent être libérés dans l'espace environnant. Avant le début des travaux, la zone entourant l'équipement doit être inspectée pour s'assurer qu'il n'y a pas de danger d'inflammabilité ou de risque d'ignition. Un signe d'interdiction de fumer doit être affiché.
- g) Zone de ventilation: Assurez-vous que la zone est ouverte ou bien ventilée avant d'accéder au système ou de mettre en œuvre un travail à feu. Un certain degré de ventilation doit être maintenu pendant l'exécution des travaux. La ventilation doit disperser en toute sécurité tout réfrigérant libéré, de préférence en le vidant vers l'extérieur dans l'atmosphère.
- h) Contrôle des équipements frigorifiques: Lors du remplacement des composants électriques, ceux-ci doivent être adaptés à l'utilisation et aux spécifications correctes. Les directives de maintenance et de service du fabricant doivent toujours être respectées. En cas de doute, consultez le département technique du fabricant pour demander l'assistance. Les contrôles suivants s'appliquent aux installations qui utilisent des réfrigérants inflammables:
- La capacité de charge est en conformité avec la taille de la chambre dans laquelle les composants contenant le

réfrigérant sont installés. Les machines de ventilation et les événements fonctionnent bien et ne sont pas obstrués.

- Si un circuit de réfrigération indirecte est utilisé, il faut vérifier s'il présente de réfrigérant dans le circuit secondaire.
 - Les marques sur l'appareil doivent être claires et visibles. Les marques et signes illisibles doivent être corrigés;
 - Les tubes ou composants frigorifiques sont installés dans des endroits où ils sont difficiles d'être exposés à des substances susceptibles de corroder les composants contenant du réfrigérant, Sauf si les composants sont constitués par les matériaux intrinsèquement résistant à la corrosion ou est correctement protégé contre la corrosion.
- i) Contrôles des appareils électriques: La réparation et l'entretien des composants électriques doivent comprendre un contrôle de sécurité initial et des procédures de contrôle des composants. En cas de défaillance susceptible de compromettre la sécurité, l'alimentation électrique ne doit pas être connectée au circuit tant qu'elle n'a pas été traitée de manière satisfaisante. Si la défaillance ne peut pas être corrigée immédiatement, mais il est nécessaire de continuer le fonctionnement, une résolution temporaire adéquate doit être utilisée. Cette situation doit être signalée au propriétaire de l'appareil de sorte que toutes les parties puissent en être informées. Les contrôles de sécurité initiaux comprennent:
- Décharge du condensateur: Elle doit être faite de manière sûre pour éviter la possibilité de générer des étincelles;
 - Aucun composant électrique et aucun fil électrique sous tension n'est exposé lors de la charge, du recyclage ou de la purge du système;
 - La mise à la terre est continue.
7. Réparation des composants étanches
- a) Pendant la réparation des composants étanches, toutes les sources électriques doivent être déconnectées de

CONSIGNES DE SECURITE IMPORTANTES

l'équipement en fonctionnement avant de retirer le couvercle d'étanchéité, etc. Il est absolument nécessaire d'alimenter l'équipement pendant la réparation, puis un détecteur de fuite fonctionnant en permanence doit être installé à l'endroit le plus critique pour avertir des situations potentiellement dangereuses.

- b) Une attention particulière doit être accordée aux éléments suivants pour s'assurer que le boîtier n'est pas modifié lors de l'opération sur les composants électriques, ce qui affecte le niveau de protection. Cela devrait inclure des câbles endommagés, un nombre excessif de connexions, des terminaux non conformes aux spécifications d'origine, des joints endommagés, une installation incorrecte du presse-étoupe, etc.

- Assurez-vous que l'appareil est bien installé.
- Assurez-vous que le joint ou le matériau d'étanchéité ne se dégrade pas de sorte qu'il ne soit plus utilisé pour empêcher l'entrée de gaz inflammables. Les pièces de rechange doivent être conformes aux spécifications du fabricant.

▲ Remarque: L'utilisation de scellant au silicium peut inhiber l'efficacité de certains types d'équipements de détection de fuite. Il n'est pas nécessaire d'isoler les composants intrinsèquement sûrs avant de les manipuler.

8. Réparation des composants intrinsèquement sûrs

Aucune charge inductive ou capacitive permanente ne doit être exercée sur le circuit sans s'assurer que la tension et le courant autorisés par l'équipement utilisé ne sont pas dépassés.

Lorsque vous travaillez dans un environnement inflammable, seuls les composants intrinsèquement sûrs peuvent être utilisés. Le dispositif d'essai doit avoir une cote correcte.

Remplacez les composants uniquement par des pièces spécifiées par le fabricant. D'autres composants peuvent provoquer l'inflammation du réfrigérant dans l'atmosphère en raison de fuite.

9. Câblage

Vérifiez que le câble n'est pas exposé à l'usure, à la corrosion, à une pression excessive, aux vibrations, aux bords tranchants ou à tout autre effet environnemental défavorable. L'inspection doit tenir compte également des effets du vieillissement ou des vibrations constantes provenant de sources telles que les compresseurs ou les ventilateurs.

10. Détection des réfrigérants inflammables

Dans tous les contextes, utilisez une source d'inflammation dans la recherche ou la détection de fuite de réfrigérant. Les torches à halogénure (ou tout autre détecteur utilisant une flamme nue) ne doivent pas être utilisées.

11. Méthodes de détection de fuite

Les méthodes de détection de fuite suivantes sont considérées comme appropriées pour les systèmes contenant des réfrigérants inflammables. Les détecteurs de fuite électriques doivent être utilisés à détecter les réfrigérants inflammables, mais sa sensibilité peut ne pas être suffisante ou un recalibrage peut être nécessaire. (L'équipement de détection doit être étalonné dans une zone sans réfrigérant.) Assurez-vous que le détecteur n'est pas une source potentielle d'inflammation et qu'il convient au réfrigérant utilisé. L'équipement de détection de fuite doit être réglé sur le pourcentage de réfrigérant LFL et doit être étalonné en fonction du réfrigérant utilisé, le pourcentage de gaz approprié a été conformé (maximum 25%). Les liquides de détection de fuite conviennent à la plupart de réfrigérants, néanmoins l'utilisation de détergents contenant le chlore doit être évitée, puisque le chlore peut réagir avec le réfrigérant en corrodant les tubes en cuivre. Une fois une fuite soit suspectée, toutes les flammes nues doivent être enlevées / éteintes. Si une fuite de réfrigérant nécessitant un brasage est détectée, tout le réfrigérant doit être récupéré du système ou isolé (par une vanne d'arrêt) dans une partie du système éloignée de la fuite. L'azote sans oxygène (OFN) doit ensuite être purgé par le système avant et pendant le processus de brasage.

12. Démolition et évacuation

CONSIGNES DE SECURITE IMPORTANTES

Les procédures de routine doivent être utilisées lors d'accès au circuit de réfrigérant pour la réparation ou à tous les autres fins. Cependant, il est important de suivre les meilleures pratiques, car l'inflammabilité est considérée comme un facteur important. Le système de réfrigération ne doit pas être ouvert à travers le brasage. Les processus au-dessous doivent être respectés:

- Élimination du réfrigérant:
- Purge du circuit avec le gaz inerte;
- Drainage;
- Purgez encore une fois avec le gaz inerte;
- Débranchez le circuit par la découpe ou le brasage.

La charge de réfrigérant doit être recyclée dans les cylindre de recyclage approprié. Un système doit être rincé avec l'OFN afin d'assurer la sécurité de l'appareil. Ce processus peut être répété à plusieurs reprises. L'air comprimé ou l'oxygène ne doivent pas être utilisés pour cette tâche.

Le rinçage doit être effectué en brisant le vide dans le système à l'aide d'OFN et en continuant à le remplir jusqu'à ce que la pression de service soit atteinte, puis en l'échappant dans l'atmosphère et en le réduisant finalement au vacuum. Ce processus doit être répété jusqu'à ce qu'il n'y ait plus de réfrigérant dans le système. Lorsque la charge finale OFN est utilisée, le système doit être déchargé à la pression atmosphérique pour assurer le fonctionnement. Cette opération est essentielle si le brasage doit être effectué sur le tuyau.

Assurez-vous que l'évent de la pompe à vide n'est pas proche de toute source d'inflammation et que la ventilation est disponible.

13. Processus de charge

A l'exception des processus de charge de routine, les exigences au-dessous doivent être observées.

- Assurez-vous que les différents réfrigérants ne sont pas contaminés lorsque vous utilisez un appareil de charge. Les tubes ou les circuits doivent être aussi court que

possible pour minimiser la quantité de réfrigérant qu'ils contiennent.

- Les cylindres doivent être posés verticalement.
- Assurez-vous que le système de réfrigération est mis à la terre avant de le charger avec du réfrigérant.
- Une fois la charge terminée (si ce n'est pas encore fait), apposez une étiquette sur votre système.
- Une attention particulière doit être accordée que le système de réfrigération ne doit pas trop rempli.
- Avant de recharger le système, il doit être soumis à un test de pression avec l'OFN. Le système doit être testé pour les fuites après la fin de la charge, mais avant la mise en service. Des tests d'étanchéité ultérieurs doivent être effectués avant de quitter le site.

14. Désactivation

Avant d'effectuer cette procédure, il est essentiel que le technicien doit être parfaitement familiarisé avec l'appareil et tous ses détails. Il est recommandé d'adopter de bonnes pratiques pour recycler en toute sécurité tous les réfrigérants. Avant de faire cette tâche, les échantillons d'huile et de réfrigérant doivent être prélevés au cas où une analyse serait nécessaire avant de réutiliser le réfrigérant recyclé. Il est essentiel que l'alimentation électrique est disponible au début de la tâche.

- a) Familiarisez-vous avec l'équipement et son fonctionnement.
- b) Électrification du système isolant.
- c) Avant d'essayer ce processus, assurez-vous que: L'équipement de traitement mécanique est disponible, le cas échéant, pour traiter les cylindres réfrigérants. Le processus de recyclage est toujours supervisé par un personnel compétent. L'équipement et les cylindres de recyclage répondent aux normes appropriées.
- d) Pompez le système réfrigérant si possible.
- e) Si le vacuum n'est pas réalisé, fabriquez

CONSIGNES DE SECURITE IMPORTANTES

un collecteur pour drainer le réfrigérant par différentes parties du système.

- f) Assurez-vous que le cylindre est situé sur la balance avant de procéder au recyclage.
- g) Démarrez la machine de recyclage et la fonctionnez suivant les instructions du fabricant.
- h) Ne remplissez pas trop le cylindre. (Pas plus de 80% du volume de charge de liquide).
- i) Ne pas excéder la pression maximale de fonctionnement du cylindre, même temporairement.
- j) Lorsque les cylindres sont remplis correctement et le processus est terminé, assurez-vous que les cylindres et l'équipement sont immédiatement retirés du site et fermez toutes les vannes d'isolement de l'équipement.
- k) Le réfrigérant recyclé ne doit pas être chargé dans un autre système de réfrigération à moins d'avoir été nettoyé et inspecté.

15. Étiquetage

L'équipement doit porter une étiquette indiquant qu'il est désactivé ou le réfrigérant est vidé. L'étiquette doit être datée et signée. Assurez-vous que l'appareil porte une étiquette indiquant qu'il contient un réfrigérant inflammable.

16. Recyclage

Lorsque le réfrigérant a été éliminé du système à des fins de réparation ou de désactivation, il est recommandé d'adopter de bonnes pratiques pour éliminer en toute sécurité tous les réfrigérants.

Lorsque vous transférez du réfrigérant dans le cylindre, assurez-vous que le cylindre de recyclage avec le réfrigérant approprié doit être appliqué. Assurez-vous que le nombre de

cylindres est correct pour maintenir la charge totale du système. Tous les cylindres utilisés sont désignés pour le réfrigérant à recycler et étiquetés pour ce réfrigérant (c'est-à-dire les cylindres spéciaux pour le recyclage du réfrigérant). Les cylindres doivent être équipés de soupapes de surpression et de soupapes de fermeture associées, ces cylindres fonctionnent en bon état.

Videz les cylindres de recyclage et, le cas échéant, les refroidissez avant le recyclage. L'équipement de recyclage fonctionne en bon état, avec les instructions concernant l'équipement existant et adaptées au recyclage des réfrigérants inflammables. D'ailleurs, un kit de balances calibrées doit être fourni qui fonctionnent en bon état. Le tuyau doit être équipé d'un raccord de déconnexion sans fuite et en bon état. Avant d'utiliser la machine de recyclage, vérifiez que le fonctionnement est en bon état, qu'il a été correctement entretenu et que les composants électriques associés sont bien étanchéités afin de prévenir l'inflammation lors de libération du réfrigérant. En cas de doute, consultez le fabricant.

Le réfrigérant recyclé doit être retourné au fournisseur de réfrigérant dans le cylindre de recyclage approprié et un bon de transfert des déchets doit être établi. Ne pas mélanger le réfrigérant dans l'appareil de recyclage et surtout pas dans les cylindres.

En cas de vider les compresseurs ou l'huile du compresseur, assurez-vous qu'ils sont évacués au niv. approprié et le réfrigérant inflammable n'est pas retenu dans le lubrifiant. Le processus de vidange doit être effectué avant le retour du compresseur au fournisseur. Seul le corps du compresseur peut être chauffé électriquement pour accélérer ce processus. Lorsque l'huile est évacuée du système, elle doit être faite en toute sécurité.

IDENTIFICATION DES PIÈCES

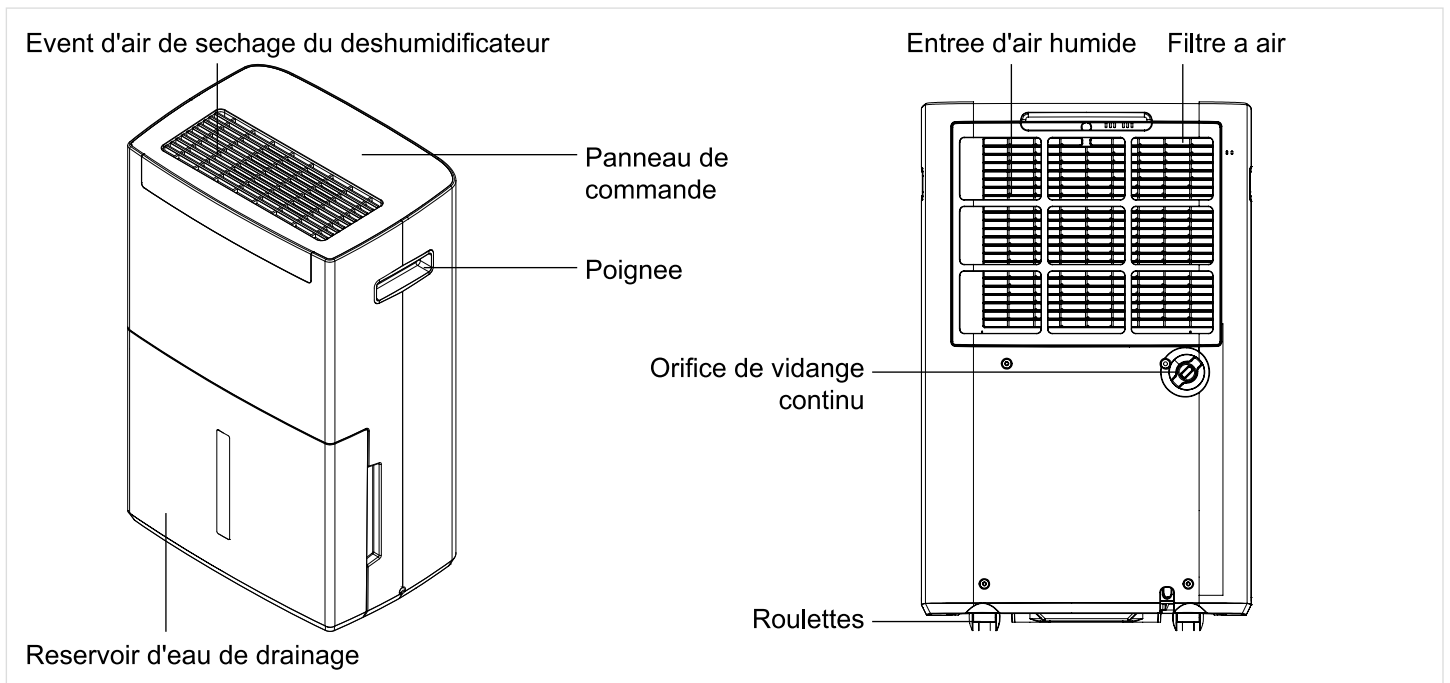

DESCRIPTION DES FONCTIONS

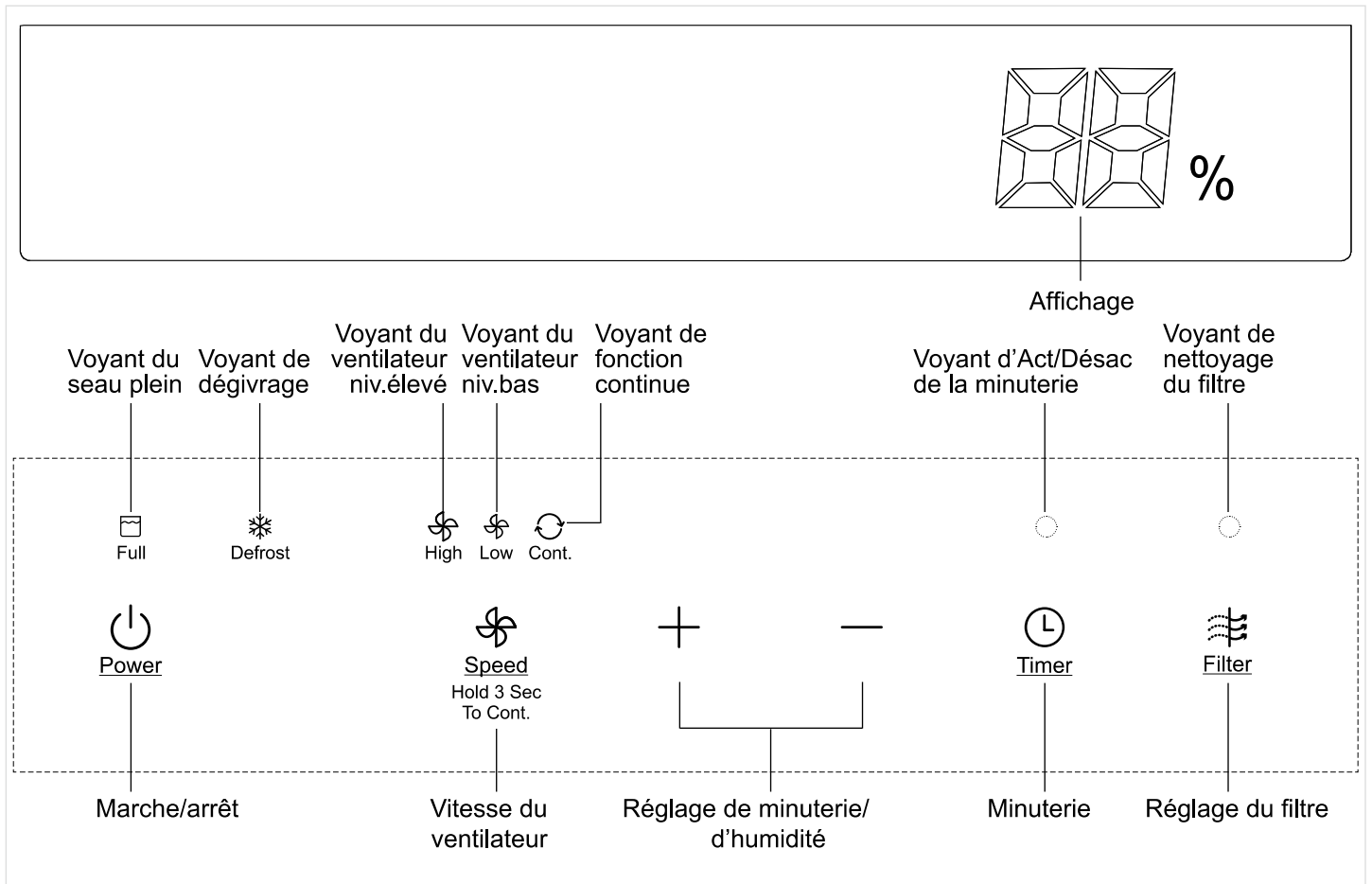

DESCRIPTION DES FONCTIONS

AFFICHAGE

Il affiche l'humidité de la chambre actuelle en pourcentage, ou du nombre d'heures restantes dans la minuterie. Le voyant correspondant s'allumera.

BOUTON MARCHE/ARRET

Appuyez sur le bouton Marche/arrêt afin d'activer/de désactiver le déshumidificateur. REMARQUE: La mise de l'appareil hors tension par le bouton Marche/arrêt n'entraîne pas la déconnexion de l'appareil du bloc d'alimentation.

BOUTON DE LA VITESSE DU VENTILATEUR

- Appuyez sur le bouton VITESSE DU VENTILATEUR afin de sélectionner la Vitesse du Ventilateur: Élevée ou Basse.
- Appuyez sur le bouton Vitesse du Ventilateur en le maintenant enfoncé 3 secondes pour activer ou désactiver la fonction Continuation. L'humidité ne peut pas être ajustée dans cette fonction.

REMARQUE: Ces paramètres ont été réglés avec le bouton VITESSE DU VENTILATEUR. Le voyant indiquera quel paramètre est actuellement utilisé.

BOUTONS DE REGLAGE DE L'HUMIDITE/ DE MINUTERIE (+ ET -)

- Ajustez l'humidité ou le nombre d'heures de la Minuterie.
- Pour régler le niv. d'humidité: L'humidité peut être réglée entre 30% HR et 90% HR. L'humidité peut être ajustée par incréments / décréments de 5% lors de chaque pression du bouton. Appuyez sur les boutons +/- pour choisir l'Humidité Relative désirée (HR).

REMARQUE: Une fois le niveau d'humidité est réglé, l'écran reviendra à l'humidité actuelle après quelques secondes.

MINUTERIE

Programmez une période (1-24 heures) pour la déshumidification pour allumer ou éteindre l'appareil. Lorsque la Minuterie a été programmée, l'indicateur de minuterie s'allumera.

- Désactivation Automatique:
Lorsque la machine est en mode de fonctionnement, appuyez sur le bouton de minuterie pour régler la minuterie. Appuyez sur " + "ou " - " pour sélectionner le nombre d'heures vous souhaitez l'appareil fonctionne avant de l'éteindre automatiquement. Remarque: Après quelques secondes, l'affichage restaura à l'humidité actuelle.
- Activation Automatique:
Lorsque la machine est en mode de veille, appuyez la minuterie. Appuyez sur " + "ou " - " pour sélectionner le nombre d'heures avant que l'appareil est démarré automatiquement. Remarque: Après quelques secondes, l'écran affichera le nombre d'heures restant à allumer et les autres voyants s'éteindront.

BOUTON DE REGLAGE DU FILTRE

Après 250 heures de fonctionnement, le voyant s'allume pour vous rappeler de nettoyer le filtre. Enlevez le filtre et nettoyez-le. Appuyez sur le bouton de Réglage du filtre pour éteindre le voyant en réglant l'alarme du filtre. Référez-vous aux " ETAPES DE NETTOYAGE DU FILTRE A AIR".

SEAU PLEIN

Lorsque le seau de collection d'eau est plein, l'indicateur s'allume afin de vous rappeler à vider le seau.

DEGIVRAGE

Lors de fonctionnement à température basse, le déshumidificateur passe au mode de dégivrage et le voyant s'allume.

REMARQUE

Lorsque le déshumidificateur fonctionne pendant une longue période (plus de 12 heures de fonctionnement continu), qui fonctionnera pendant 12 heures, puis s'éteindra pendant 1 heure pour réinitialiser le système. Durant la période de désactivation, "SA" sera affiché dans la fenêtre d'affichage pendant 3 secondes lorsqu'on appuie sur le bouton, et puis les paramètres sont restaurés. Une fois une heure est terminée, l'appareil redémarrera automatiquement.

INSTRUCTIONS D'OPERATION

COMMENCER LE FONCTIONNEMENT

1. Insérez la fiche dans une prise murale appropriée. Le déshumidificateur est adéquat pour le fonctionnement sur un bloc d'alimentation qui a la même tension que affichée sur leurs étiquettes nominales.

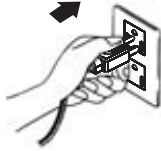

2. Avant le fonctionnement, assurez-vous que le tuyau de drainage direct supplémentaire a été retiré du réservoir frontal. Assurez-vous ensuite que le réservoir d'eau est correctement inséré et rincez-le avec l'appareil. Si le voyant "Sceau Plein" s'allume, il suffit de retirer le réservoir afin d'assurer que le levier flottant peut se déplacer librement, et puis réinsérez le réservoir d'eau (l'interrupteur flottant se trouve au côté droit du réservoir).

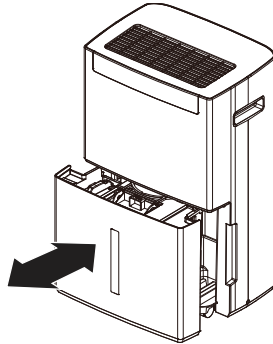

LORSQUE LE VOYANT DE RESERVOIR D'EAU S'ALLUME

Lorsque le réservoir d'eau est plein, l'appareil sera arrêté et le voyant de "Réservoir d'Eau Plein" s'allumera. Le réservoir d'eau doit être retiré de l'appareil en faisant-le glissant vers le front de l'appareil et videz le réservoir. Lorsque le réservoir vide est correctement remplacé dans l'appareil, l'appareil démarrera et fonctionnera normalement.



Veillez vider soigneusement le réservoir avec vos deux mains.

DEGIVRAGE

Lors de fonctionnement à température basse (moins de 53.6°F (12°C)), le givre peut s'accumuler sur la surface de l'évaporateur et affecter l'efficacité du déshumidificateur. Lorsque cela se produit, l'appareil passe automatiquement en mode de dégivrage. C'est normal. Le voyant de dégivrage s'allume. L'appareil fonctionnera à la température en-dessous de 41°F (5°C). Le temps de dégivrage peut varier. Si le déshumidificateur gèle, éteignez l'appareil pendant quelques heures, puis redémarrez-le. Il n'est pas recommandé d'utiliser le déshumidificateur à la température en-dessous de 41°F (5°C).

DRAINAGE CONTINU

• La fonction de drainage continu peut être activée en procédant les étapes suivantes:

1. Préparez un tuyau pour vidanger l'eau.

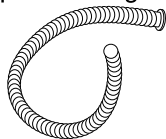

2. Retirez le couvercle de vidange de l'orifice de vidange.

3. Retirez le bouchon en caoutchouc souple à l'intérieur du couvercle de drainage.

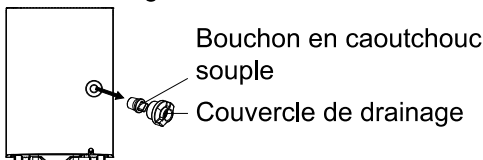

4. Faites passer le tuyau à travers le couvercle de drainage.

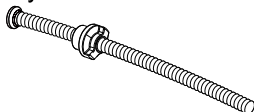

5. Connectez le tuyau à l'orifice de drainage.

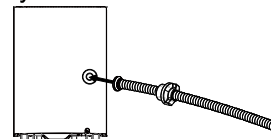

6. Vissez le couvercle de drainage de nouveau à l'orifice de vidange.

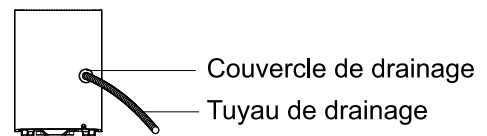

7. Placez le seau à sa place d'origine.



DRAINAGE CONTINU

- La Méthode Appropriée Pour Placer le Tuyau de Drainage d'Eau
Lorsque vous utilisez un drain continu, le tuyau doit être placé sous le trou de drainage. Évitez les surfaces inégales et ne "tordez" pas le tuyau.

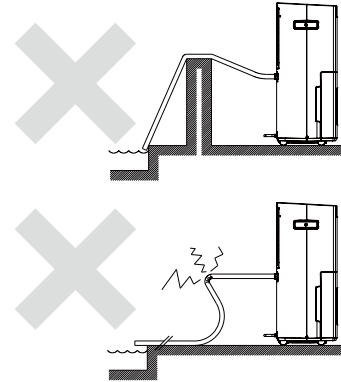
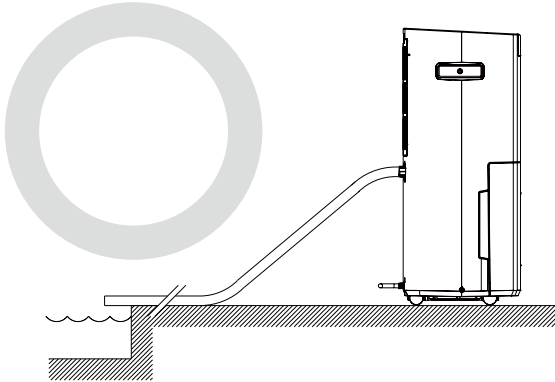

MAINTENANCE

Pour des raisons de sécurité, assurez-vous que le déshumidificateur est débranché avant de réparer ou de nettoyer l'appareil!

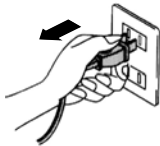

NETTOYAGE DU BOITIER

- Essuyez Le boîtier avec un chiffon souple et propre.
- Si le déshumidificateur est très sale, utilisez un détergent doux, puis éliminez le détergent avec un chiffon semi-humide.
- Ne pas nettoyer l'appareil avec un tuyau afin d'éviter les risques électriques.

NETTOYAGE DU FILTRE A AIR

Le filtre à air est destiné à filtrer les poussières et les autres particules dans l'air et à protéger les composants internes de votre déshumidificateur. Si le filtre est bloqué, l'appareil consommera plus de l'électricité qu'avant, il y aura un risque de surchauffe. Pour assurer le bon fonctionnement de l'appareil, nettoyez le filtre au moins une fois toutes les deux semaines. Ne pas l'utiliser dans un environnement poussiéreux.

- Étapes de nettoyage :
 - Retirez légèrement le filtre.

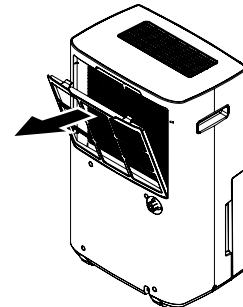

- Lavez le filtre avec un aspirateur au vacuum ou de l'eau propre, puis séchez-le avec un chiffon sec.

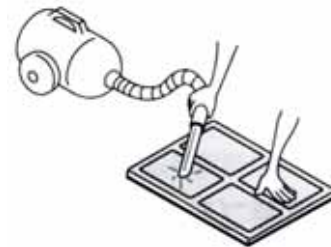

- Remettez le filtre en place d'origine.

DESCRIPTION DES FONCTIONS

Débranchez l'appareil en cas de problème. Contactez immédiatement le service clientèle 888-984-2766. Ne pas démonter le déshumidificateur par vous-même.

GUIDE DE DEPANNAGE

Les situations suivantes ne concernent pas toujours une défaillance, veuillez consulter ce guide avant la maintenance.

Pannes	Raisons possibles	Solution
• Le déshumidificateur ne fonctionne pas	• Coupure d'électricité ou tension basse	• Connectez l'appareil à la source d'alimentation correcte.
	• La fiche ou le câble est endommagé	• Contactez le service clientèle pour la réparation ou le remplacement*
• Le ventilateur ne fonctionne pas	• Le moteur est endommagé.	• Contactez le service clientèle pour la réparation ou le remplacement*
• Le compresseur ne fonctionne pas	• Tension basse	• Connectez l'appareil à la source d'alimentation correcte.
	• Toujours sous 3 min.de protection de réinitialisation du compresseur.	• Attendez jusqu'à ce que la fonction soit rétablie après 3 minutes.
	• Le compresseur est endommagé	• Contactez le service clientèle pour la réparation ou le remplacement*
• Impossible à déshumidifier ou quantité de déshumidification trop faible	• Le filtre est sale.	• Nettoyez le filtre.
	• Fuite de réfrigérant	• Détectez la fuite et remplissez avec le réfrigérant.
	• La température et l'humidité est basse.	• Normal
• Bruit et vibration	• Plancher inégal	• Placez l'appareil sur une surface plate, stable, résistant à la chaleur.
	• Le moteur ou le compresseur est desserré	• Serrez les vis.
	• Le son de l'eau courante	• Normalement, c'est un son d'écoulement de réfrigérant.
• Evaporateur est gelé	• Le filtre est trop sale	• Nettoyez le filtre.
	• La température ambiante est très basse.	• Cessez temporairement l'utilisation.
• Débordement d'eau déshumidifiée	• Le seau de drainage peut être cassé.	• Contactez le service clientèle pour la réparation ou le remplacement*
	• Le micro-interrupteur peut être abîmé.	• Contactez le service clientèle pour la réparation ou le remplacement*
• Le voyant de réservoir d'eau plein s'allume	• Le réservoir d'eau est plein.	• Versez de l'eau et placez le réservoir correctement.
	• Le réservoir d'est n'est pas installé correctement.	• Remettez le réservoir d'eau correctement.
• "E1" est affiché sur l'écran LED	• Le capteur de température est ouvert ou court-circuité.	• Contactez le service clientèle pour la réparation ou le remplacement*
• "E2" est affiché sur l'écran LED	• Le capteur de tuyau est ouvert ou court-circuité.	• Contactez le service clientèle pour la réparation ou le remplacement*

***Attention: N'essayez pas de réparer, de démonter ou de modifier l'équipement. Il n'y a pas de pièces à réparer par l'utilisateur à l'intérieur. Nous vous recommandons de contacter votre agent de service ou un électricien professionnel pour toute assistance.**

GARANTIE

GARANTIE LIMITEE SUR L'APPAREIL PORTATIF

Ce produit est garanti exempt de défauts de matériaux et de fabrication du fabricant, à condition que l'appareil ait été utilisé dans les conditions normales de fonctionnement prévues par le fabricant.

Cette garantie ne s'applique qu'à la personne à qui le fabricant ou le distributeur agréé du fabricant a vendu l'appareil à l'origine et n'est pas transférable.

TERMES DE LA GARANTIE

La garantie sur les pièces en plastique est de trente (30) jours à compter de la date d'achat, sans prolongation.

Les premiers 24 mois:

Pendant les premiers vingt-quatre(24) mois, toutes les pièces fonctionnelles du présent produit jugées défectueuses, devront être réparées ou remplacées, au choix du garant, l'acheteur ne prend charge d'aucun frais. Veuillez conserver votre reçu d'achat comme preuve de garantie pour la date d'achat.

Voir les informations de contact en-dessous pour obtenir un service:

Tél: 888-984-2766

Email: contactus@aerichome.com

OU RETOURNEZ AU MAGASIN OU L'ACHETE POUR LE REMPLACEMENT.

EXCLUSIONS

Il n'existe aucune autre garantie, condition, représentation ou garantie, expresse ou implicite, de la part du fabricant ou de son distributeur autorisé, autre que celles fournies par le fabricant. Toute représentation ou garantie en vertu de la loi sur la vente de marchandises ou de lois ou règlements similaires est expressément exclue par les présentes. Sauf dans les cas prévus aux présentes, le fabricant n'est pas responsable des dommages corporels ou matériels, y compris

L'appareil soi-même, indépendamment de tout dommage indirect résultant de la défaillance de l'appareil et de l'achat de l'appareil, l'acheteur accepte par les présentes d'indemniser le fabricant contre tout dommage aux personnes ou aux biens causé par l'appareil.

Étant donné que certains États n'autorisent pas la limitation ou l'exclusion des dommages accessoires ou indirects, ou la limitation des garanties implicites, les limitations et exclusions ci-dessus peuvent ne pas s'appliquer à vous. Cette garantie vous donne des droits légaux spécifiques et vous pouvez avoir d'autres droits qui diffèrent d'un État.

DISPOSITIONS GENERALES

Aucune garantie ou assurance contenue ou spécifiée dans le présent contrat ne s'applique lorsque des dommages ou des réparations sont causés par l'une des causes suivantes:

- 1) Panne de la puissance.
- 2) Dommages pendant le transport ou lors de la manutention de l'appareil.
- 3) Alimentation incorrecte, comme une tension faible, un câblage défectueux dans la maison ou un fusible inadéquat.
- 4) Accidents, altérations, abus ou mauvaise utilisation de l'équipement, tels qu'une circulation insuffisante de l'air dans la chambre ou les conditions de fonctionnement anormal (température de la chambre extrêmement élevée ou basse).
- 5) Utilisé à des fins commerciales ou industrielles (par exemple. Si les appareils ne sont pas installés dans la maison familiale).
- 6) Incendies, dégâts d'eau, vols, guerres, émeutes, hostilités, ouragans, inondations et autres catastrophes naturelles.
- 7) Les appels de service mènent à l'éducation des clients.

AERIC LLC
Ramsey New Jersey 07446
États - Unis

AERIC

DESHUMIDIFICADOR

MANUAL DEL USUARIO

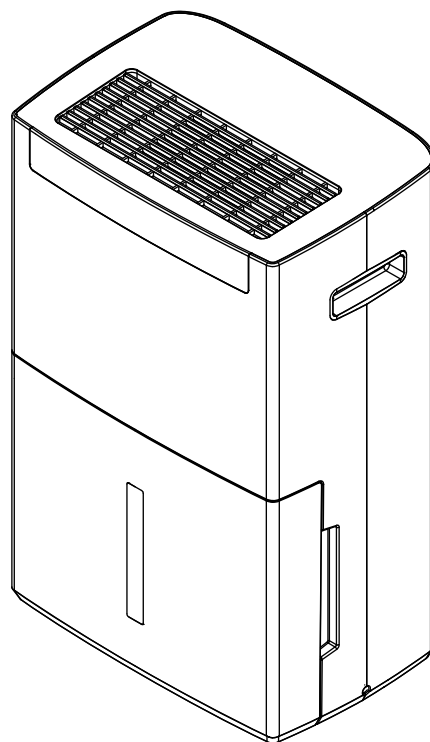

Modelo: AERD501P

ÍNDICE

INTRODUCCIÓN IMPORTANTE DE SEGURIDAD..1-10	MANTENIMIENTO 14
IDENTIFICACIÓN DE LAS PIEZAS 11	EXPLICACIÓN DE LA FUNCIÓN 14
EXPLICACIÓN DE LA FUNCIÓN.....11-12	GUÍA DE SOLUCIÓN DE PROBLEMAS..... 15
INSTRUCCIONES DE OPERACIÓN.....13	GARANTÍA 16
DRENAJE CONTINUO..... 13-14	





Por favor, lea este manual atentamente antes de usar el aparato.

INTRODUCCIÓN IMPORTANTE DE SEGURIDAD

















LEA ESTE MANUAL

En el manual, encontrará muchos consejos útiles sobre cómo utilizar y mantener correctamente su deshumidificador. Un pequeño cuidado preventivo por su parte puede ahorrarle mucho tiempo y dinero a lo largo de la vida de su deshumidificador. Encontrará muchas respuestas a problemas comunes en la tabla de consejos para la solución de problemas. Si revisa nuestra tabla de solución de problemas. Consejos en primer lugar, puede que no tenga que llamar al servicio en absoluto.

Para evitar lesiones al usuario u otras personas y daños a la propiedad, se deben seguir las siguientes instrucciones. El funcionamiento incorrecto debido a ignorar las instrucciones puede causar daño o daño. La gravedad se clasifica por las siguientes indicaciones.

 ADVERTENCIA	Este símbolo indica la posibilidad de muerte o lesiones graves.		
 PRECAUCIÓN	Este símbolo indica la posibilidad de lesiones o daños a la propiedad.		
	Nunca hacer esto.		Siempre hacer esto.

ADVERTENCIA

 Conecte el enchufe correctamente.	 No utilice ni detenga la unidad insertando o extrayendo el enchufe de alimentación.	 No dañe ni use un cable de alimentación no especificado.
<ul style="list-style-type: none"> De lo contrario, puede causar descargas eléctricas o fuego debido al exceso de generación de calor. 	<ul style="list-style-type: none"> Puede causar una descarga eléctrica o un incendio debido a la generación de calor. 	<ul style="list-style-type: none"> Puede causar descargas eléctricas o fuego. Si el cable de alimentación está dañado, debe ser sustituido por el fabricante, un centro de servicio autorizado o una persona igualmente cualificada para evitar un peligro.
 Instale siempre un disyuntor y un circuito de alimentación dedicado.	 No lo utilice con las manos mojadas o en ambientes húmedos.	 No dirija el flujo de aire únicamente a los ocupantes de la habitación.
<ul style="list-style-type: none"> Una instalación incorrecta puede provocar incendios y descargas eléctricas. 	<ul style="list-style-type: none"> Puede causar una descarga eléctrica. 	<ul style="list-style-type: none"> Esto podría dañar su salud.
 Garantizar siempre una conexión a tierra efectiva	 Puede causar fallas en la máquina o descargas eléctricas.	 No modifique la longitud del cable de alimentación ni comparta la toma de corriente con otros aparatos.
<ul style="list-style-type: none"> La conexión a tierra incorrecta puede causar descargas eléctricas. 	<ul style="list-style-type: none"> No permita que el agua entre en las partes eléctricas. 	<ul style="list-style-type: none"> Puede causar una descarga eléctrica o un incendio debido a la generación de calor.
 Desconecte la unidad si de ella salen sonidos, olores o humo extraños.	 No utilice el enchufe si está suelto dañado.	 No abra la unidad durante la operación.
<ul style="list-style-type: none"> Puede causar incendios y descargas eléctricas. 	<ul style="list-style-type: none"> Puede causar incendios y descargas eléctricas. 	<ul style="list-style-type: none"> Puede causar una descarga eléctrica.
 Mantenga alejadas las armas de fuego.	 No utilice la unidad cerca de los aparatos de calefacción.	 No utilice la unidad cerca de sustancias inflamables, contenedores presurizados (por ejemplo, latas de aerosol) o combustibles, como gasolina, benceno, diluyente, etc.
<ul style="list-style-type: none"> Puede causar un incendio. 	<ul style="list-style-type: none"> Puede causar incendios y descargas eléctricas. 	<ul style="list-style-type: none"> Puede causar una explosión o un incendio.
 Ventile la habitación antes de poner en funcionamiento el deshumidificador si hay una fuga de gas de otro aparato.	 No desmonte ni modifique la unidad.	
<ul style="list-style-type: none"> Puede causar explosiones, incendios y quemaduras. 	<ul style="list-style-type: none"> Puede causar averías y descargas eléctricas. 	

INTRODUCCIÓN IMPORTANTE DE SEGURIDAD

PRECAUCIÓN

<p>⊘ Cuando vaya a retirar el filtro de aire, no toque las piezas metálicas de la unidad.</p>	<p>⊘ No coloque una mascota o una planta de interior donde quede expuesta a una corriente de aire directa</p>	<p>⊘ No utilizar en locales que contengan azufre, gas o aceite.</p>
<ul style="list-style-type: none">• Puede causar lesiones.	<ul style="list-style-type: none">• Esto puede lesionar a la mascota o a la planta.	<ul style="list-style-type: none">• Puede causar una explosión o un incendio.
<p>⊘ No utilice detergentes fuertes, como cera o disolvente, sino un paño suave.</p>	<p>⊘ No limpie el deshumidificador con agua.</p>	<p>⊘ No lo utilice para fines especiales.</p>
<ul style="list-style-type: none">• La apariencia puede deteriorarse debido al cambio de color del producto o al rayado de su superficie.	<ul style="list-style-type: none">• El agua puede entrar en la unidad y degradar el aislamiento. Puede provocar una descarga eléctrica.	<ul style="list-style-type: none">• No utilice este deshumidificador para conservar dispositivos de precisión, alimentos, animales domésticos, plantas y objetos de arte. Puede causar deterioro de la calidad, etc.
<p>Ⓜ Detenga el funcionamiento y cierre la ventana en caso de tormenta o huracán.</p>	<p>Ⓜ Cuando vaya a limpiar la unidad, apáguela y desconecte el disyuntor.</p>	
<ul style="list-style-type: none">• El funcionamiento con las ventanas abiertas puede mojar el interior y empapar los muebles de la casa.	<ul style="list-style-type: none">• No limpie la unidad cuando esté encendida, ya que puede causar un incendio y una descarga eléctrica, puede causar una lesión.	
<p>Ⓜ Inserte siempre los filtros de forma segura. Limpie el filtro una vez cada dos semanas.</p>	<p>Ⓜ Sujete el enchufe por la cabeza de la clavija de alimentación al sacarlo.</p>	<p>Ⓜ Apague el interruptor principal cuando no vaya a utilizar la unidad durante mucho tiempo.</p>
<ul style="list-style-type: none">• El funcionamiento sin filtros puede causar fallos.	<ul style="list-style-type: none">• Puede causar descargas eléctricas y daños.	<ul style="list-style-type: none">• Puede causar fallo del producto o incendio.
<p>⊘ No coloque obstáculos alrededor de las entradas de aire o dentro de la salida de aire.</p>	<p>⊘ No coloque objetos pesados sobre el cable de alimentación y asegúrese de que el cable no esté comprimido.</p>	<p>⊘ No beba agua del deshumidificador.</p>
<ul style="list-style-type: none">• Puede causar un fallo del aparato o un accidente.	<ul style="list-style-type: none">• Existe peligro de incendio o descarga eléctrica.	<ul style="list-style-type: none">• Contiene contaminantes y podría enfermarle.
<p>Ⓜ Tenga cuidado al desembalar e instalar el aparato. Los bordes afilados podrían causar lesiones.</p>	<p>Ⓜ Si entra agua en el aparato, apáguelo en la toma de corriente y desconecte el disyuntor. Aísle la alimentación desenchufando el cable de alimentación y póngase en contacto con un técnico cualificado.</p>	

PRECAUCIÓN

- Este aparato no está diseñado para ser utilizado por personas (incluidos niños) con capacidades físicas, sensoriales o mentales reducidas, o con falta de experiencia y conocimientos, a menos que hayan recibido supervisión o instrucciones sobre el uso del aparato por parte de una persona responsable de su seguridad.
- Los niños deben ser vigilados para evitar que jueguen con el aparato.
- Si el cable de alimentación está dañado, debe ser sustituido por el fabricante, su agente de servicio o personas con cualificación similar para evitar riesgos.
- El aparato debe instalarse de acuerdo con la normativa nacional sobre cableado.
- No haga funcionar el deshumidificador en una habitación húmeda, como un cuarto de baño o un lavadero.
- El aparato con calefactor eléctrico debe tener un espacio mínimo de 2 pies (60 cm) con respecto a los materiales combustibles.
- Póngase en contacto con el servicio técnico autorizado para la reparación o el mantenimiento de esta unidad.

INTRODUCCIÓN IMPORTANTE DE SEGURIDAD

! ADVERTENCIA

Evite el riesgo de incendio o descarga eléctrica. No utilice alargadores ni adaptadores. No retire ninguna clavija del cable de alimentación.

Toma de corriente mural con conexión a tierra

Bajo ninguna circunstancia corte, retire o puentee la clavija de conexión a tierra.

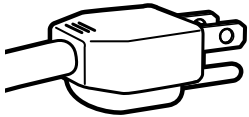

Cable de alimentación con enchufe de 3 clavijas con toma de tierra y dispositivo de detección de corriente

COLOCACIÓN

Durante el funcionamiento normal, debe mantenerse un espacio de aire de al menos 20 cm (7,9 pulgadas) entre los lados delantero/trasero/izquierdo/derecho del deshumidificador y el obstáculo adyacente, y un espacio de aire de al menos 61 cm (24 pulgadas) entre el lado superior del deshumidificador y el obstáculo adyacente.

! ADVERTENCIA

Para Su Seguridad

No almacene ni utilice gasolina u otros vapores y líquidos inflamables cerca de este o cualquier otro aparato.

! ADVERTENCIA

Prevenir Accidentes

Para reducir el riesgo de incendio, descarga eléctrica o lesiones a las personas cuando utilice su deshumidificador, siga las precauciones básicas, incluyendo las siguientes:

- Asegúrese de que el servicio eléctrico es adecuado para el modelo que ha elegido. Esta información se puede encontrar en la placa de serie, que se encuentra en la parte posterior del armario.
- Asegúrese de que el deshumidificador ha sido instalado de forma segura y correcta de acuerdo con las instrucciones de instalación de este manual. Guarde este manual para un posible uso futuro en el desmontaje o instalación de esta unidad.
- Cuando manipule el deshumidificador, tenga cuidado de evitar cortes con las aletas metálicas afiladas de las bobinas delantera y trasera.

! ADVERTENCIA

Información Eléctrica

La clasificación eléctrica completa de su nuevo deshumidificador está indicada en la placa de serie. Consulte la clasificación cuando compruebe los requisitos eléctricos.

- Asegúrese de que el deshumidificador esté bien conectado a tierra. Para minimizar los riesgos de descarga eléctrica e incendio, es importante una correcta conexión a tierra. El cable de alimentación está equipado con un enchufe de conexión a tierra de tres clavijas para protegerlo contra descargas eléctricas.
- Su deshumidificador debe utilizarse en un receptáculo de pared debidamente conectado a tierra. Si el receptáculo de pared que usted piensa utilizar no está adecuadamente conectado a tierra o protegido por un fusible de retardo de tiempo o disyuntor, haga que un electricista calificado instale el receptáculo apropiado. Asegúrese de que el receptáculo sea accesible después de la instalación de la unidad.
- No haga funcionar el deshumidificador sin instalar la manguera de escape y el panel de la ventana en su lugar. Esto podría provocar daños mecánicos en el deshumidificador.
- **No utilice un cable de extensión o un enchufe adaptador.**

INTRODUCCIÓN IMPORTANTE DE SEGURIDAD

ADVERTENCIA

- Todo el cableado debe cumplir con los códigos eléctricos locales y nacionales y debe ser instalado por un electricista cualificado, Si tiene alguna duda sobre las siguientes instrucciones, póngase en contacto con un electricista cualificado.
- Compruebe el suministro eléctrico disponible y resuelva cualquier problema de cableado antes de instalar y poner en funcionamiento esta unidad.
- Instale y utilice este aparato únicamente como se indica en este manual de instrucciones. Tenga cuidado en todo momento al utilizar este aparato.
- El aparato debe instalarse de acuerdo con la normativa nacional sobre cableado.
- El aparato debe transportarse en posición vertical o de lado. El agua del circuito interno debe vaciarse antes de trasladarlo. No encienda el aparato durante al menos una hora antes de ponerlo en marcha.
- No guarde nada encima del aparato, especialmente objetos pesados o calientes.
- No guarde el aparato cubierto con bolsas de plástico.
- Por favor, siga las regulaciones y directrices para la correcta eliminación de los envases, así como los dispositivos eléctricos en su área. Consulte a las autoridades locales o a su distribuidor para conocer las opciones de reciclaje.
- No coloque el aparato delante de cortinas o visillos por si caen contra la entrada de aire posterior.
- Este aparato es sólo para uso doméstico.

ADVERTENCIA

- No moje la carcasa ni el panel de control.
- No cubra la salida de aire mientras esté en uso.
- No coloque objetos ni permita que ninguna persona se siente encima de la unidad.
- No intente desmontar ninguna pieza de la carcasa a menos que lo haga un técnico autorizado.
- Desconecte el enchufe de la toma de corriente si no va a utilizar el aparato durante un periodo prolongado.
- Utilice únicamente la fuente de alimentación adecuada AC 115V~60Hz.

ESPECIFICACIONES

Las cifras indicadas en el contenido son sólo de referencia; pueden producirse variaciones debido a la aplicación en diferentes países o regiones, y se basarán en el mejor funcionamiento práctico.

Voltaje / Frecuencia	AC 115V~60Hz
Tipo de Refrigerante	R32
Temperatura de Trabajo	41°F - 89.6°F (5°C - 32°C)
Humidad de Trabajo	30% - 90%RH

NOTA

Diagrama de cableado fijado en el interior del panel trasero

NOTA

Los residuos de productos eléctricos no deben desecharse con la basura doméstica. Consulte a las autoridades locales o a su distribuidor para obtener información sobre reciclaje.



INTRODUCCIÓN IMPORTANTE DE SEGURIDAD

ADVERTENCIA (SÓLO PARA EL USO DE REFRIGERANTE R32)

- LEA ATENTAMENTE EL MANUAL ANTES DE UTILIZAR EL APARATO.
- El estancamiento de posibles fugas de gas refrigerante en habitaciones sin ventilación podría provocar un incendio o un riesgo de explosión en caso de que el refrigerante entrara en contacto con calentadores eléctricos, estufas u otras fuentes de ignición.
- Tenga cuidado al almacenar el aparato para evitar averías mecánicas.
- Sólo las personas autorizadas por un organismo acreditado que certifique su competencia para manipular refrigerantes de conformidad con la legislación del sector deben trabajar en circuitos refrigerantes.
- No utilice medios para acelerar el proceso de descongelación o para limpiar, distintos de los recomendados por el fabricante.
- El aparato debe almacenarse en una habitación sin fuentes de ignición en funcionamiento continuo (por ejemplo: llamas abiertas, un aparato de gas en funcionamiento) y fuentes de ignición o (por ejemplo: un calentador eléctrico en funcionamiento) cerca del aparato.
- No perforar ni quemar.
- Tenga en cuenta que los refrigerantes pueden no contener olor.
- Deberá respetarse la normativa nacional sobre gases.
- Mantenga las aberturas de ventilación libres de obstrucciones.
- El aparato debe almacenarse de forma que no se produzcan daños mecánicos.
- Advertencia de que el aparato debe almacenarse en una zona bien ventilada en la que el tamaño de la sala se corresponda con el área de la sala especificada para el funcionamiento.
- Toda persona que trabaje en o acceder a un circuito de refrigerante deberá estar en posesión de un certificado válido de una autoridad de evaluación acreditada por la industria, que autorice su competencia para manipular refrigerantes de forma segura de acuerdo con una especificación de evaluación reconocida por la industria.
- El mantenimiento sólo se realizará según las recomendaciones del fabricante del equipo.
- El mantenimiento y las reparaciones que requieran la asistencia de otro personal cualificado se realizarán bajo la supervisión de la persona competente en el uso de refrigerantes inflamables.
- NO modifique la longitud del cable de alimentación ni utilice un cable de extensión para alimentar la unidad.
- NO comparta una sola toma de corriente con otros aparatos eléctricos. Una fuente de alimentación inadecuada puede causar incendios o descargas eléctricas.
- Por favor, siga las instrucciones cuidadosamente para manejar, instalar, limpiar o servicios el deshumidificador para evitar cualquier daño o peligro. El refrigerante inflamable R32 se utiliza dentro del deshumidificador. Al mantener o eliminar el deshumidificador, el refrigerante (R32) se recuperará adecuadamente y no se descargará al aire.
- No habrá fuego abierto ni dispositivo que pueda generar chispa/arco alrededor del deshumidificador para evitar provocar la ignición del refrigerante inflamable utilizado. Siga las instrucciones cuidadosamente para almacenar o mantener el deshumidificador para evitar daños mecánicos.
- El refrigerante inflamable R32 se utiliza en el deshumidificador. Por favor, siga las instrucciones cuidadosamente para evitar cualquier peligro.







A2L



INTRODUCCIÓN IMPORTANTE DE SEGURIDAD

Explicación de los símbolos que aparecen en la unidad (sólo para unidades con refrigerante R32)

	Advertencia	Este símbolo muestra que este aparato utilizó un refrigerante inflamable. Si el refrigerante se filtra y se expone a una fuente de ignición externa, existe un riesgo de incendio.
	Precaución	Este símbolo muestra que el manual de instrucciones debe leerse cuidadosamente.
	Precaución	Este símbolo muestra que un personal de servicio debe manejar este equipo con referencia al manual de instalación.
	Precaución	Este símbolo muestra que hay información disponible, como el manual de operación o el manual de instalación.

ADVERTENCIA (SÓLO PARA EL USO DE REFRIGERANTE R32)

- Transporte de equipos que contengan refrigerantes inflamables
Véanse las normas de transporte.
- Marcado de equipos mediante señalización
Véase las normas locales.
- Eliminación de equipos que utilizan refrigerantes inflamables
Véase las normas nacionales.
- Almacenamiento de equipos/aparatos
El almacenamiento del equipo debe ajustarse a las instrucciones del fabricante.
- Almacenamiento de equipos embalados (no vendidos)
La protección del paquete de almacenamiento debe construirse de tal manera que el daño mecánico al equipo dentro del paquete no cause una fuga de la carga del refrigerante. Las normas locales determinarán el número máximo de piezas de equipo que podrán almacenarse juntas.
- Información sobre servicios
 - Controles en la zona: Antes de empezar a trabajar en sistemas que contengan refrigerantes inflamables, es necesario realizar controles de seguridad para garantizar que el riesgo de ignición se reduce al mínimo. Para la reparación del sistema de refrigeración, deberán respetarse las siguientes precauciones antes de realizar el trabajo en el sistema.
 - Procedimiento de trabajo: El trabajo se llevará a cabo bajo un procedimiento controlado para minimizar el riesgo de que un gas o vapor inflamable esté presente mientras se realiza el trabajo.
 - Área de trabajo general: Todo el personal de mantenimiento y demás personal que trabaje en el área local serán instruidos sobre la naturaleza del trabajo que se está realizando. Deberá evitarse el trabajo en espacios reducidos. La zona que rodea el espacio de trabajo se seccionará. Asegurarse de que las condiciones en la zona se han hecho seguras mediante el control de material inflamable.
 - Comprobación de la presencia de refrigerante: La zona se comprobará con un detector de refrigerante adecuado antes y durante el trabajo, para asegurarse de que el técnico es consciente de atmósferas potencialmente inflamables. Asegúrese de que el equipo de detección de fugas que se utiliza es adecuado para su uso con refrigerantes inflamables, es decir, no

INTRODUCCIÓN IMPORTANTE DE SEGURIDAD

estacionados. Adecuadamente sellados o intrínsecamente seguros.

- e) Presencia de extintor de incendios: Si se va a realizar algún trabajo en caliente en el equipo de refrigeración o en cualquier parte asociada, deberá disponerse a mano del equipo de extinción de incendios adecuado. Tenga un extintor de polvo seco o CO₂ adyacente al área de carga.
- f) Ninguna persona que realice trabajos en relación con un sistema de refrigeración que implique la exposición de una tubería que contenga o haya contenido refrigerante inflamable utilizará fuentes de ignición de tal manera que pueda conducir al riesgo de incendio o explosión. Todas las posibles fuentes de ignición, incluido el ahumado de cigarrillos, deben mantenerse lo suficientemente lejos del lugar de instalación, reparación, extracción y eliminación, durante el cual el refrigerante inflamable puede ser liberado al espacio circundante. Antes de que se lleven a cabo los trabajos, se debe inspeccionar el área alrededor del equipo para asegurarse de que no haya peligros inflamables o riesgos de ignición. No se mostrarán señales de tabaquismo.
- g) Área ventilada: Asegúrese de que el área esté abierta o que esté adecuadamente ventilada antes de entrar al sistema o realizar cualquier trabajo en caliente. Un grado de ventilación continuará durante el período en que se realice el trabajo. La ventilación debe dispersar con seguridad cualquier refrigerante liberado y preferiblemente expulsarlo externamente a la atmósfera.
- h) Controles del equipo de refrigeración: Cuando se cambien componentes eléctricos, estos deberán ser adecuados para el propósito y la especificación correcta. Se seguirán en todo momento las directrices de mantenimiento y servicio del fabricante. En caso de duda, consulte al departamento técnico del fabricante para obtener asistencia. Se efectuarán los siguientes controles en las instalaciones que utilicen refrigerantes

inflamables:

- El tamaño de la carga está de acuerdo con el tamaño de la habitación en la que se instalan las piezas que contienen refrigerante;
 - Las máquinas y salidas de ventilación funcionan adecuadamente y no están obstruidas;
 - Si se utiliza un circuito de refrigeración indirecto, se comprobará la presencia de refrigerante en el circuito secundario;
 - La señalización del equipo sigue siendo visible y legible. Se corregirán las marcas y señales que sean ilegibles;
 - Las tuberías o componentes frigoríficos están instalados en una posición en la que es improbable que queden expuestos a cualquier sustancia que pueda corroer los componentes que contienen refrigerante, a menos que los componentes estén contruidos con materiales intrínsecamente resistentes a la corrosión o estén convenientemente protegidos contra dicha corrosión.
- i) Comprobaciones de los dispositivos eléctricos: La reparación y el mantenimiento de los componentes eléctricos incluirán comprobaciones iniciales de seguridad y procedimientos de inspección de los componentes. Si existe un fallo que pueda comprometer la seguridad, no se conectará ningún suministro eléctrico al circuito hasta que se haya solucionado satisfactoriamente. Si el fallo no puede corregirse inmediatamente, pero es necesario continuar el funcionamiento, se utilizará una solución temporal adecuada. Esto se comunicará al propietario del equipo para que todas las partes estén informadas. Las comprobaciones iniciales de seguridad incluirán:
- Que los condensadores están descargados: esto se hará de forma segura para evitar la posibilidad de chispas;

INTRODUCCIÓN IMPORTANTE DE SEGURIDAD

- Que no queden expuestos componentes eléctricos y cableado bajo tensión mientras se carga, recupera o purga el sistema;
- Que haya continuidad de la conexión a tierra.

7. Reparaciones de componentes sellados

- a) Durante las reparaciones de componentes sellados, se desconectarán todos los suministros eléctricos del equipo en el que se esté trabajando antes de retirar las cubiertas selladas, etc. Si es absolutamente necesario mantener el suministro eléctrico del equipo durante el mantenimiento, se colocará un dispositivo de detección de fugas de funcionamiento permanente en el punto más crítico para advertir de una situación potencialmente peligrosa.
- b) Se prestará especial atención a lo siguiente para garantizar que, al trabajar en componentes eléctricos, no se altere la carcasa de tal forma que se vea afectado el nivel de protección. Esto incluirá daños en los cables, número excesivo de conexiones, terminales que no se ajusten a las especificaciones originales, daños en las juntas, montaje incorrecto de prensaestopas, etc.
 - Asegúrese de que el aparato está montado de forma segura.
 - Asegúrese de que las juntas o los materiales de sellado no se hayan degradado hasta el punto de que ya no sirvan para impedir la entrada de atmósferas inflamables. Las piezas de recambio deberán ajustarse a las especificaciones del fabricante.

▲ NOTA: El uso de sellante de silicona puede inhibir la eficacia de algunos tipos de equipos de detección de fugas, no es necesario aislar los componentes intrínsecamente seguros antes de trabajar en ellos.

8. Reparación de componentes intrínsecamente seguros

No aplique ninguna carga inductiva o capacitiva permanente al circuito sin asegurarse de que no superará la tensión y la corriente permitidas para el equipo en uso.

Los componentes intrínsecamente seguros son los únicos en los que se puede trabajar bajo tensión en presencia de una atmósfera inflamable. El aparato de prueba deberá tener la capacidad nominal correcta.

Sustituya los componentes únicamente por piezas especificadas por el fabricante. Otras piezas pueden provocar la ignición del refrigerante en la atmósfera a causa de una fuga.

9. Cableado

Se comprobará que el cableado no estará sometido a desgaste, corrosión, presión excesiva, vibraciones, bordes afilados o cualquier otro efecto ambiental adverso. La comprobación también tendrá en cuenta los efectos del envejecimiento o la vibración continua de fuentes como compresores o ventiladores.

10. Detección de refrigerantes inflamables

En ningún caso se utilizarán fuentes potenciales de ignición en la búsqueda o detección de fugas de refrigerante. No se utilizará un soplete de halogenuros (o cualquier otro detector que utilice una llama desnuda).

11. Métodos de detección de fugas

Los siguientes métodos de detección de fugas se consideran aceptables para los sistemas que contengan refrigerantes inflamables. Se utilizarán detectores electrónicos de fugas para detectar refrigerantes inflamables, pero es posible que la sensibilidad no sea la adecuada o que sea necesario recalibrarlos. (El equipo de detección se calibrará en una zona libre de refrigerantes.) Asegúrese de que el detector no sea una fuente potencial de ignición y sea adecuado para el refrigerante utilizado.

El equipo de detección de fugas se ajustará a un porcentaje del LFL del refrigerante y se calibrará para el refrigerante empleado y se confirmará el porcentaje adecuado de gas (25 % como máximo). Los fluidos de detección de fugas son adecuados para la mayoría de los refrigerantes,

INTRODUCCIÓN IMPORTANTE DE SEGURIDAD

pero debe evitarse el uso de detergentes que contengan cloro, ya que éste puede reaccionar con el refrigerante y corroer las tuberías de cobre. Si se sospecha que hay una fuga, se deben retirar/extinguir todas las llamas. Si se detecta una fuga de refrigerante que requiera soldadura, se recuperará todo el refrigerante del sistema o se aislará (mediante válvulas de cierre) en una parte del sistema alejada de la fuga. A continuación, se purgará nitrógeno libre de oxígeno (OFN) a través del sistema tanto antes como durante el proceso de soldadura fuerte.

12. Extracción y evacuación

Al irrumpir en el circuito de refrigerante para efectuar reparaciones o para cualquier otro fin, se utilizarán los procedimientos convencionales. Sin embargo, es importante que se sigan las mejores prácticas, ya que la inflamabilidad es un factor a tener en cuenta. La apertura de los sistemas de refrigeración no se realizará mediante soldadura fuerte. Se seguirá el siguiente procedimiento:

- Eliminar el refrigerante;
- Purgar el circuito con gas inerte;
- Evacuar;
- Purgar de nuevo con gas inerte;
- Abrir el circuito cortando o soldando.

La carga de refrigerante se recuperará en los cilindros de recuperación correctos. El sistema se purgará con OFN para que la unidad sea segura. Puede ser necesario repetir este proceso varias veces. No se utilizará aire comprimido ni oxígeno para esta tarea.

El lavado se logrará rompiendo el vacío en el sistema con OFN y continuando el llenado hasta que se alcance la presión de trabajo, luego ventilando a la atmósfera, y finalmente bajando al vacío. Este proceso se repetirá hasta que no quede refrigerante en el sistema. Cuando se haya utilizado la carga final de OFN, el sistema se purgará hasta alcanzar la presión atmosférica para permitir el trabajo. Esta operación es absolutamente vital si se van a realizar operaciones de soldadura en las tuberías.

Asegúrese de que la salida de la bomba de vacío

no esté cerca de ninguna fuente de ignición y de que haya ventilación disponible.

13. Procedimientos de carga

Además de los procedimientos de carga convencionales, deberán seguirse los siguientes requisitos.

- Asegúrese de que no se produce contaminación de los distintos refrigerantes al utilizar el equipo de carga. Las mangueras o líneas deberán ser lo más cortas posible para minimizar la cantidad de refrigerante que contienen.
- Las botellas deben mantenerse en posición vertical.
- Asegúrese de que el sistema de refrigeración está conectado a tierra antes de cargarlo con refrigerante.
- Etiquete el sistema cuando la carga esté completa (si no lo está ya).
- Extreme las precauciones para no sobrecargar el sistema de refrigeración.
- Antes de recargar el sistema, se comprobará la presión con OFN. El sistema se someterá a una prueba de estanqueidad una vez finalizada la carga, pero antes de la puesta en servicio. Se realizará una prueba de fugas de seguimiento antes de abandonar el emplazamiento.

14. Puesta fuera de servicio

Antes de llevar a cabo este procedimiento, es esencial que el técnico esté completamente familiarizado con el equipo y todos sus detalles.

Se recomienda como buena práctica que todos los refrigerantes se recuperen de forma segura. Antes de realizar la tarea, se tomará una muestra de aceite y refrigerante por si fuera necesario realizar un análisis antes de reutilizar el refrigerante recuperado. Es esencial que se disponga de energía eléctrica antes de comenzar la tarea.

- a) Familiarizarse con el equipo y su funcionamiento.

INTRODUCCIÓN IMPORTANTE DE SEGURIDAD

- b) Aislar eléctricamente el sistema.
- c) Antes de iniciar el procedimiento, asegúrese de que: El equipo de manipulación mecánica antes de iniciar el procedimiento, asegúrese de que: se dispone del equipo de manipulación mecánica necesario para manipular los cilindros de refrigerante; se dispone de todo el equipo de protección personal y se utiliza correctamente; el proceso de recuperación está supervisado en todo momento por una persona competente; el equipo de recuperación y los cilindros cumplen las normas adecuadas.
- d) Bombear el sistema de refrigerante, si es posible.
- e) Si no es posible hacer el vacío, hacer un colector para poder extraer el refrigerante de las distintas partes del sistema.
- f) Asegurarse de que la botella está situada en la báscula antes de proceder a la recuperación.
- g) Ponga en marcha la máquina de recuperación y hágala funcionar de acuerdo con las instrucciones del fabricante.
- h) No sobrellenar los cilindros. (No más del 80 % de volumen de carga líquida).
- i) No superar la presión máxima de trabajo de la botella, ni siquiera temporalmente.
- j) Una vez llenados correctamente los cilindros y finalizado el proceso, asegúrese de que los cilindros y el equipo sean retirados rápidamente del lugar y se cierren todas las válvulas de aislamiento del equipo.
- k) El refrigerante recuperado no se cargará en otro sistema de refrigeración a menos que se haya limpiado y comprobado.

15. Etiquetado

El equipo se etiquetará indicando que ha sido puesto fuera de servicio y vaciado de refrigerante. La etiqueta deberá estar fechada y firmada. Asegúrese de que haya etiquetas en el equipo que indiquen que el equipo contiene refrigerante inflamable.

16. Recuperación

Al retirar el refrigerante de un sistema, ya sea para su mantenimiento o para su puesta fuera de servicio, se recomienda como buena práctica que todos los refrigerantes se retiren de forma segura.

Al trasvasar refrigerante a botellas, asegúrese de que sólo se emplean botellas de recuperación de refrigerante adecuadas. Asegúrese de que se dispone del número correcto de botellas para la carga total del sistema. Todos los cilindros que se utilicen estén designados para el refrigerante recuperado y etiquetados para ese refrigerante (es decir, cilindros especiales para la recuperación de refrigerante). Los cilindros estarán completos con válvula de alivio de presión y válvulas de cierre asociadas en buen estado de funcionamiento.

El equipo de recuperación deberá estar en buen estado de funcionamiento, con un conjunto de instrucciones relativas al equipo que se tiene a mano y deberá ser adecuado para la recuperación de refrigerantes inflamables. Además, se dispondrá de un juego de balanzas calibradas en buen estado de funcionamiento. Las mangueras deberán estar completas con acoplamientos de desconexión sin fugas y en buen estado. Antes de utilizar la máquina de recuperación, compruebe que funciona correctamente, que se ha mantenido adecuadamente y que todos los componentes eléctricos asociados están sellados para evitar la ignición en caso de fuga de refrigerante. En caso de duda, consulte al fabricante.

El refrigerante recuperado deberá devolverse al proveedor de refrigerantes en el cilindro de recuperación correcto, y deberá tramitarse la correspondiente Nota de Transferencia de Residuos. No mezcle refrigerantes en las unidades de recuperación y especialmente en los cilindros.

Si se van a retirar compresores o aceites de compresores, asegúrese de que han sido evacuados hasta un nivel aceptable para asegurarse de que no queda refrigerante inflamable dentro del lubricante. El proceso de evacuación se llevará a cabo antes de devolver el compresor a los proveedores. Para acelerar este proceso sólo se empleará el calentamiento eléctrico del cuerpo del compresor. Cuando se vacíe el aceite de un sistema, se hará de forma segura.

IDENTIFICACIÓN DE LAS PIEZAS

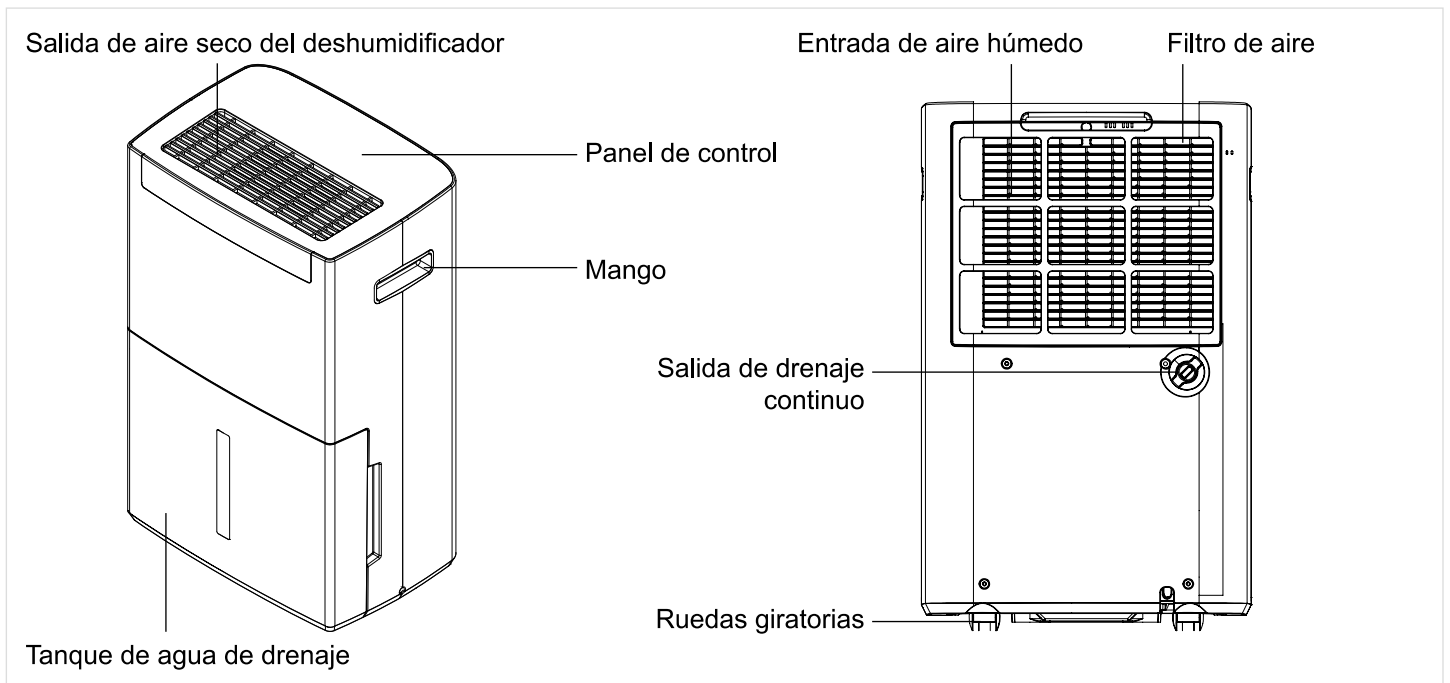

EXPLICACIÓN DE LA FUNCIÓN

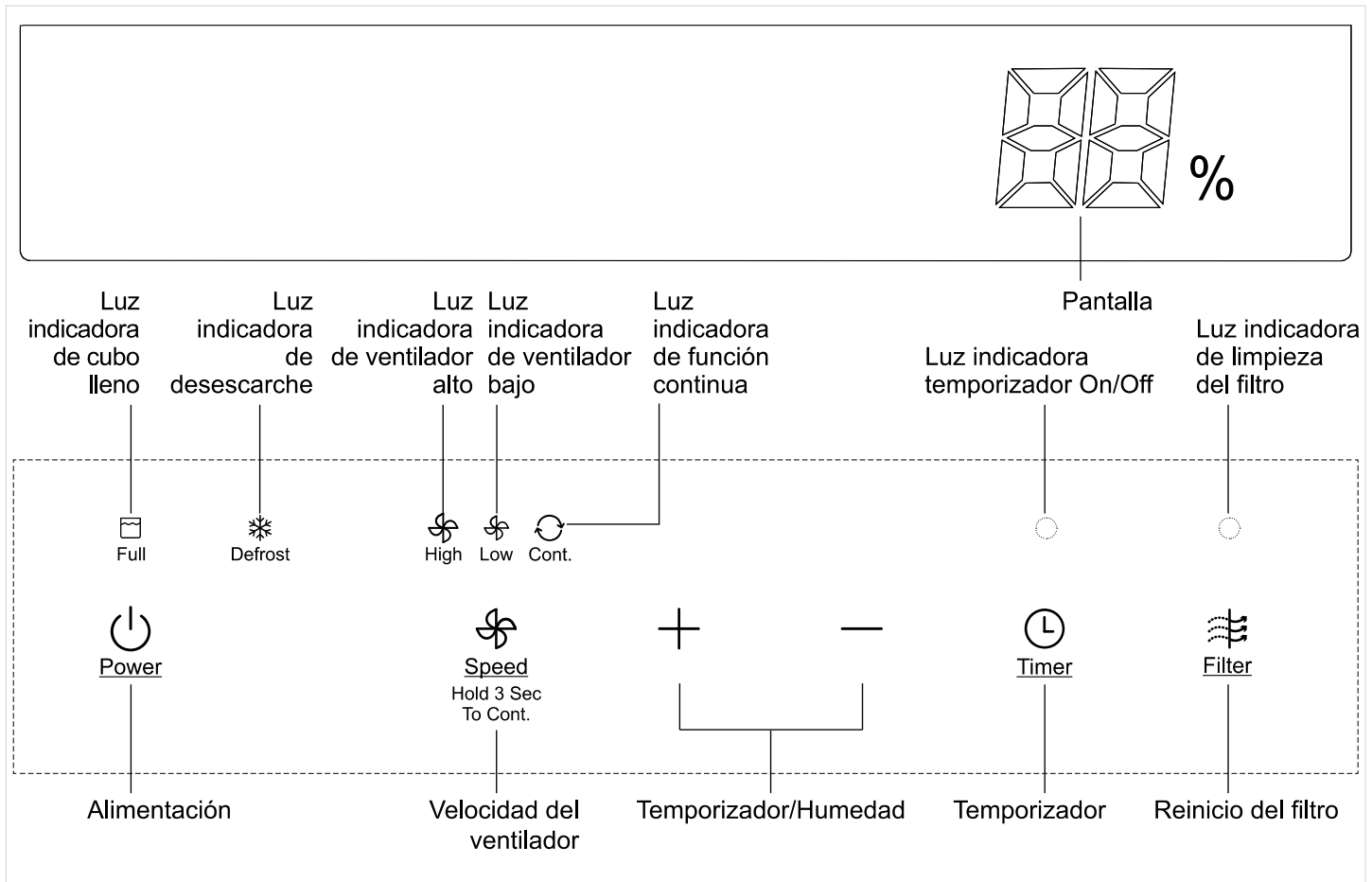

EXPLICACIÓN DE LA FUNCIÓN

PANTALLA

Para mostrar la humedad ambiente actual en porcentaje, o las horas restantes en un Tiempo de Retardo. La luz indicadora correspondiente se iluminará.

BOTÓN DE ENCENDIDO

Pulse el botón de encendido para encender y apagar el deshumidificador.

NOTA: Se apaga pulsando el botón de Encendido. NO desconecta el aparato de la red eléctrica.

BOUTON DE LA VITESSE DU VENTILATEUR

- Pulse el botón FAN SPEED para seleccionar la velocidad del ventilador: Alta o Baja.
 - Pulse el botón FAN SPEED durante 3 segundos para activar y desactivar la función CONTINUOUS. La humedad no se puede ajustar en esta función.
- NOTA: Los ajustes se realizan con el botón VELOCIDAD DEL VENTILADOR. Una luz indicará qué ajuste se está utilizando actualmente.

BOTONES DE AJUSTE DE HUMEDAD/ TIEMPO (+ Y -)

- Para ajustar la Humedad o las Horas en Retardo.
- Para ajustar el Nivel de Humedad: La humedad puede ajustarse entre 30% HR y 90% HR. La humedad se puede ajustar en incrementos / disminución del 5% por cada pulsación de un botón. Pulse los botones + / - para seleccionar la Humedad Relativa (HR) deseada.

NOTA: Después de ajustar el nivel de humedad, la pantalla volverá a mostrar la humedad actual transcurridos unos segundos.

TEMPORIZADOR

Programe un tiempo de (1-24 horas) para que el deshumidificador se apague o se encienda. Cuando se programa un Tiempo de Retardo, la luz indicadora del Temporizador se iluminará.

- Apagado automático:
Con la máquina en funcionamiento, pulse el botón del temporizador para o ajuste del control del temporizador. Pulse "+" o "-" para seleccionar el número de horas que desea que la unidad funcione antes de apagarse automáticamente.
Nota: Después de unos segundos, la pantalla volverá a mostrar la humedad actual.
- Encendido automático:
Con la máquina en modo de espera, pulse el botón del temporizador para ajustar el control del temporizador. Pulse "+" o "-" para seleccionar el número de horas antes de que la unidad empiece a funcionar automáticamente.
Nota: Transcurridos unos segundos, la pantalla mostrará las horas restantes de encendido y los demás indicadores se apagarán.

BOTÓN DE REINICIO DEL FILTRO

Después de 250 horas de funcionamiento, la luz indicadora se encenderá para recordarle que debe limpiar el filtro. Retire el filtro y límpielo. Pulse el botón de reinicio del filtro para apagar la luz y reiniciar la alarma del filtro. Consulte "PASOS PARA LA LIMPIEZA DEL FILTRO DE AIRE".

CUBO LLENO

Cuando el cubo de recogida de agua está lleno, el indicador se ilumina para recordarle que debe vaciarlo.

DESCONGELACIÓN

Cuando la temperatura ambiente es baja, el deshumidificador entra en modo de descongelación y el indicador se ilumina.

NOTA

Al operar el deshumidificador durante períodos prolongados (más de 12 horas continuamente), el deshumidificador funcionará durante 12 horas y luego 1 hora libre para restablecer el sistema. Durante el período de desactivación, "SA" se mostrará en la ventana de visualización durante 3 segundos al presionar el botón, y luego se reanuda la configuración. La unidad se reiniciará automáticamente después de completar la hora

INSTRUCCIONES DE OPERACIÓN

EMPEZAR LA OPERACIÓN

1. Inserte el enchufe en una toma de corriente adecuada. El deshumidificador es adecuado para funcionar con un suministro eléctrico que tenga el mismo voltaje que el indicado en su etiqueta de características.

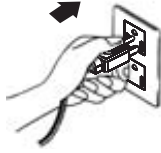

2. Antes de ponerlo en funcionamiento, asegúrese de retirar la manguera de drenaje directo de cortesía del tanque frontal. A continuación, asegúrese de que el tanque de agua está correctamente insertado y a ras de la unidad. Si se enciende el indicador "Cubo lleno", simplemente tire del tanque para asegurarse de que la palanca del flotador puede moverse libremente y, a continuación, vuelva a insertar el tanque de agua (el interruptor del flotador se encuentra en el lado derecho del tanque).

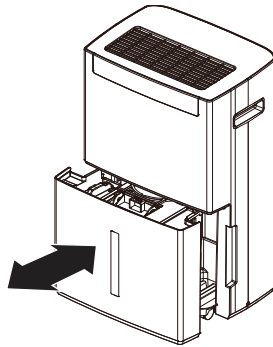

CUANDO SE ENCIENDE LA LUZ INDICADORA DE TANQUE LLENO

Cuando el tanque de agua esté lleno, la máquina se detendrá y se encenderá la luz indicadora "Tanque de agua lleno". Retire con cuidado el tanque de agua de la máquina deslizando hacia fuera desde la parte delantera de la máquina y vacíelo. Cuando el tanque vacío se vuelva a colocar correctamente en la máquina, ésta se pondrá en marcha y funcionará con normalidad.

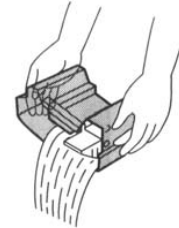

Por favor, vacíe cuidadosamente el tanque de agua con ambas manos.

DESCONGELACIÓN

Cuando se opera en temperaturas bajas (menos de 53,6°F (12 °C)) la superficie del evaporador acumulará escarcha y afectará la eficiencia del deshumidificador. Cuando esto ocurra, la máquina entrará automáticamente en el modo de descongelación periódica. Esto es bastante normal. La luz de desescarche se encenderá. La unidad funcionará a temperaturas de hasta 41°F (5°C). El tiempo de descongelación puede variar. Si el deshumidificador se congela, apague la unidad durante unas horas y vuelva a encenderla. No se recomienda utilizar el deshumidificador a temperaturas inferiores a 41°F (5°C).

DRENAJE CONTINUO

- La función de drenaje continuo puede iniciarse en los siguientes pasos:

1. Prepare la manguera para drenar el agua.

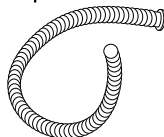

2. Saque la tapa de drenaje de la salida de drenaje.
3. Retire el tapón de goma blanda del interior de la tapa de desagüe, colóquelo en el cubo para guardarlo.

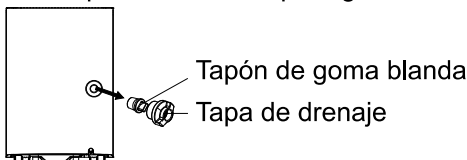

4. Haga pasar la manguera a través de la tapa de drenaje.

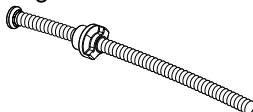

5. Conecte la manguera al puerto de drenaje.

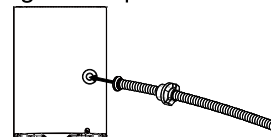

6. Vuelva a enroscar la tapa de desagüe en la salida de drenaje.

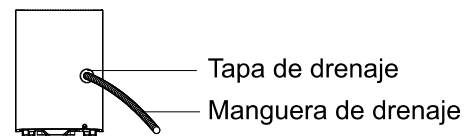

7. Coloque el cubo en su ubicación original..

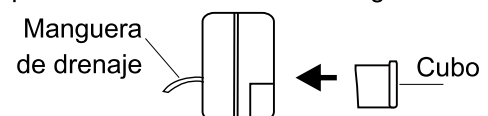

DRENAJE CONTINUO

- La forma correcta de colocar la manguera de drenaje de agua
Cuando utilice el drenaje continuo, la manguera debe colocarse por debajo del orificio de drenaje. Evite las superficies irregulares y no "retuerza" la manguera.

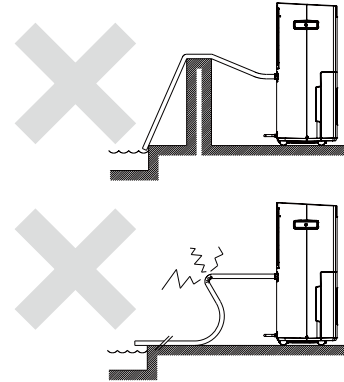
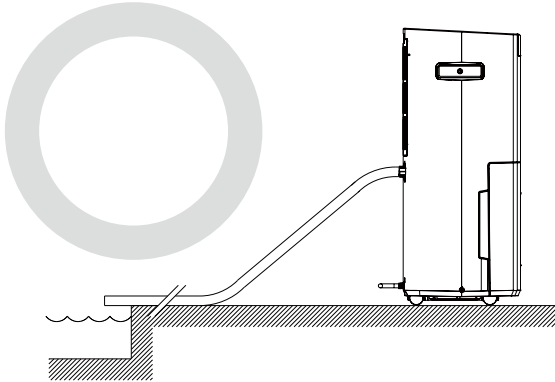

MANTENIMIENTO

¡Asegúrese de que el deshumidificador esté desenchufado antes de reparar o limpiar la máquina, por razones de seguridad!

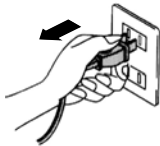

LIMPIEZA DE LA CARCASA

- A. Limpie la carcasa con un paño suave y seco.
- B. Si el deshumidificador está muy sucio, utilice un detergente suave y luego limpie el detergente con un paño medio seco.
- C. No lave la máquina con una manguera, por riesgo de peligro eléctrico.

LIMPIAR EL FILTRO DE AIRE

El objetivo del filtro de aire es filtrar el polvo y otros parásitos del aire y proteger los componentes internos de su deshumidificador. Si el filtro está obstruido, el consumo de electricidad será mayor de lo normal y existe riesgo de sobrecalentamiento. Para garantizar el correcto funcionamiento de la unidad, limpie el filtro como mínimo cada dos semanas. No lo utilice en ambientes polvorientos.

- Pasos de limpieza:
 - A. Extraiga el filtro con cuidado.

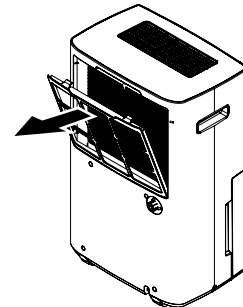

- B. Limpie el filtro con una aspiradora o lavándolo con agua limpia y séquelo con un paño seco.



- C. Vuelva a colocar el filtro en su posición original.

EXPLICACIÓN DE LA FUNCIÓN

Por favor, desenchufe la máquina cuando haya algún problema. Póngase en contacto con el servicio de atención al cliente 888-984- 2766 inmediatamente. ¡No desmonte el deshumidificador usted mismo!

GUÍA DE SOLUCIÓN DE PROBLEMAS

Los siguientes casos no siempre pueden ser un mal funcionamiento, por favor consulte esta guía antes de solicitar servicio.

Problema	Posibles causas	Solución
• El deshumidificador no funciona	• Corte de electricidad o baja tensión	• Conecte el aparato a la fuente de alimentación correcta
	• Enchufe en mal estado o un cable está roto	• Póngase en contacto con el servicio de atención al cliente para repararlo o sustituirlo*.
• El ventilador no funciona	• Motor roto	• Póngase en contacto con el servicio de atención al cliente para reparar o sustituir*.
• El compresor no funciona	• Baja tensión	• Conecte el aparato a la fuente de alimentación correcta
	• Todavía bajo la protección de rearme del compresor de 3 min.	• Espere hasta que vuelva a funcionar después de 3 min.
	• El compresor está roto	• Póngase en contacto con el servicio de atención al cliente para reparar o sustituir*.
• No puede deshumidificar o el volumen de deshumidificación es demasiado bajo	• Filtro sucio	• Limpie el filtro
	• Fuga de refrigerante	• Detecte la fuga y rellene con refrigerante*.
	• Temperatura y humedad bajas	• Normal
• Ruido y vibraciones fuertes	• Suelo irregular	• Coloque el aparato sobre una superficie plana, estable y resistente al calor.
	• El motor o el compresor están sueltos	• Apriete los tornillos
	• Sonido de agua fluyendo	• Normal, es el sonido cuando fluye el refrigerante
• El evaporador está escarchado	• El filtro está demasiado sucio	• Limpie el filtro
	• Temperatura ambiente demasiado baja	• Deje de usar temporalmente
• El agua de deshumidificación se desborda	• El cubo de drenaje podría estar roto	• Póngase en contacto con el servicio de atención al cliente para reparar o sustituir*
	• El microinterruptor podría estar roto	• Póngase en contacto con el servicio de atención al cliente para reparar o sustituir*
• Lámpara de tanque de agua lleno encendida	• El tanque de agua está lleno	• Vierta el agua y vuelva a colocar el depósito de agua correctamente
	• El tanque de agua no está correctamente instalado	• Vuelva a colocar el depósito de agua correctamente
• Pantalla LED "E1 "	• El sensor de temperatura está abierto o en cortocircuito.	• Póngase en contacto con el servicio de atención al cliente para repararlo o sustituirlo*.
• Pantalla LED "E2"	• El sensor del tubo está abierto o en cortocircuito.	• Póngase en contacto con el servicio de atención al cliente para repararlo o sustituirlo*.

***Precaución: No intente reparar, desmontar o modificar el aparato. No hay piezas en el interior que puedan ser reparadas por el usuario. Le sugerimos que se ponga en contacto con el servicio técnico o con un electricista profesional para obtener ayuda.**

GARANTÍA

GARANTÍA LIMITADA DEL APARATO

Se garantiza que este producto está libre de defectos de fabricación en materiales y mano de obra, siempre que la unidad se utilice en las condiciones normales de funcionamiento previstas por el fabricante.

Esta garantía sólo está disponible para la persona a la que el aparato fue vendido originalmente por el fabricante o por un distribuidor autorizado del fabricante, y no es transferible.

TÉRMINOS DE LA GARANTÍA

Las piezas de plástico tienen una garantía de treinta (30) días a partir de la fecha de compra, sin posibilidad de prórroga.

PRIMEROS 24 MESES:

Durante los primeros veinticuatro (24) meses, cualquier pieza funcional de este producto que se encuentre defectuosa, será reparada o sustituida, a elección del garante, sin cargo alguno para el comprador ORIGINAL. Conserve el recibo de compra como prueba de la fecha de compra.

Para obtener servicio, consulte la información de contacto a continuación:

Tel: 888-984-2766

Email: contactus@aerichome.com

o DEVUÉLVASE A LA TIENDA DONDE LO COMPRÓ PARA SU SUSTITUCIÓN.

EXCLUSIONES

Salvo lo dispuesto en el presente documento por el fabricante, no hay otras garantías, condiciones, representaciones o garantías, expresas o implícitas, hechas o previstas por el fabricante o sus distribuidores autorizados y todas las demás garantías, condiciones, representaciones o garantías, incluyendo cualquier garantía, condiciones, representaciones o garantías en virtud de cualquier Ley de Venta de Bienes o legislación o estatuto similar queda expresamente excluida. Salvo lo dispuesto en el presente documento, el fabricante no será responsable de ningún daño a personas o bienes, incluido el

Por la presente, el comprador se compromete a indemnizar y eximir al fabricante de cualquier reclamación por daños a personas o bienes causados por la unidad.

Dado que algunos estados no permiten la limitación o exclusión de daños incidentales o consecuentes, o no permiten la limitación de garantías implícitas, las limitaciones y exclusiones anteriores pueden no ser aplicables en su caso. Esta garantía le otorga derechos legales específicos, y también puede tener otros derechos que varían de un estado a otro.

DISPOSICIONES GENERALES

Ninguna garantía o seguro aquí contenido o establecido se aplicará cuando el daño o reparación sea causado por alguna de las siguientes causas:

- 1) Corte del suministro eléctrico.
- 2) Daños durante el transporte o traslado del aparato.
- 3) Suministro eléctrico inadecuado, como baja tensión, cableado defectuoso o fusibles inadecuados.
- 4) Accidente, alteración, abuso o uso indebido del aparato, como circulación de aire inadecuada en la habitación o condiciones de funcionamiento anormales (temperatura ambiente extremadamente alta o baja).
- 5) Uso con fines comerciales o industriales (es decir, si el aparato no está instalado en una residencia doméstica).
- 6) Incendio, daños por agua, robo, guerra, disturbios, hostilidades, casos de fuerza mayor como huracanes, inundaciones, etc.
- 7) Llamadas de servicio que den lugar a la educación del cliente.

AERIC LLC
Ramsey New Jersey 07446
USA