

eureka®

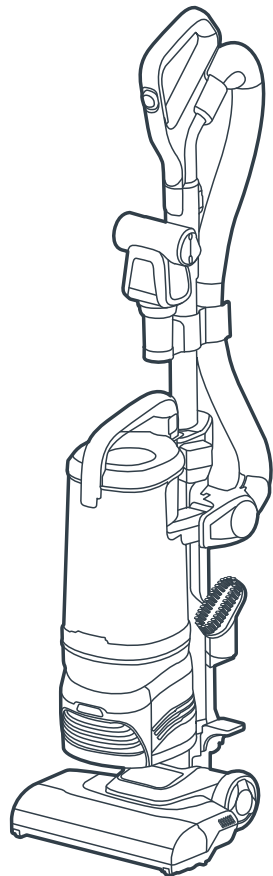

INSTRUCTION MANUAL

NEU652

FLOOR CLEANER

Please read the manual before use.

CONTENTS

English	02
SAFETY INSTRUCTIONS	03
TECHNICAL DATA	06
PRODUCT OVERVIEW	07
PRODUCT INSTALLATION	08
OPERATION INSTRUCTION	10
CLEANING AND MAINTENANCE	12
PROBLEM SOLVING	20
THE EUREKA LIMITED WARRANTY	21
Canadian French	23

SAFETY INSTRUCTIONS

IMPORTANT SAFETY INSTRUCTIONS

WARNING:

To avoid all risks of fire, electrocution or injury, when using an electrical appliance, make sure you follow the safety measure below:

READ CAREFULLY ALL THE RECOMMENDATIONS BEFORE USING YOUR VACUUM CLEANER

- For the first operation, it is advisable to read the manual carefully before hand and keep it properly for future use.
- Before the first operation, make sure the dust cup or the dust bag is properly installed.
- Only use the vacuum cleaner indoors on dry surfaces and keep the area your cleaning well.
- Do not use without dust bag and/or filters in place.
- Do not leave appliance when plugged in.
- Unplug from outlet when not in use and before servicing.
- Use only as described in this manual. Use only manufacturer's recommended attachments.
- Don't use this vacuum cleaner if it has been dropped, damaged or left outdoors.
- Don't run over the power cord or use vacuum cleaner if the power cord or plug is damaged.
Please contact the Eureka Customer Service HELPLINE: US toll free at 1-800-282-2886, CA toll free at 1-833-947-4031.
- Don't handle the plug or use the vacuum cleaner with wet hands.
- Don't pull or carry this vacuum cleaner by the power cord. Don't use the Power cord as a handle, pull the power cord around corners, sharp edges or close a door over the Power cord. Don't unplug vacuum cleaner by pulling on the power cord.
- Do not unplug by pulling on cord. To unplug, grasp the plug, not the cord.
- Don't vacuum up any flammable or combustible materials (lighter fluid, petrol, kerosene etc.) or use the vacuum cleaner in an area with explosive vapours or liquid.
- Don't vacuum up hot coals, cigarette butts, matches or smoking hot burning items or use in an area where there may be harmful fluids (chlorine, bleach, and ammonia drain cleaner).
- Don't attempt to remove blockages with sharp objects as this may cause damage to your vacuum cleaner.
- Keep hair, loose clothing, fingers, and all parts of body away from openings and moving parts.

SAFETY INSTRUCTIONS

- Turn off all controls before unplugging.
- Use extra care when cleaning on stairs.
- Don't use the vacuum cleaner with incorrect voltage as this may result in damage or injury to the user. The correct voltage is listed on the ratings label.
- If abnormal noise, smell, smoke or any other failure or breakage is found during the operation, you should turn off the switch and unplug it. Then contact with your service center for repair. Do not repair by yourself.
- If the supply cord is damaged, it must be replaced by the manufacturer or its service agent or a similarly qualified person in order to avoid a hazard.
- This appliance is not intended for use by persons (including children) with reduced physical, sensory or mental capabilities, or lack of experience and knowledge, unless they have been given supervision or instruction concerning use of the appliance by a person responsible for their safety.
- Children should be supervised to ensure that they do not play with the appliance.
- The plug must be removed from the power socket before any maintenance or replacement.
- Do not put any object into openings. Do not use with any opening blocked; keep free of dust, lint, hair, and anything that may reduce airflow.
- Always turn off this appliance before connecting or disconnecting motorized nozzle.
- The hose contains electrical wires. Do not use when damaged, cut, or punctured. Avoid picking up sharp objects.
- Always turn off this appliance before connecting or disconnecting either hose or motorized nozzle.
- To reduce the risk of electric shock, this appliance has a polarized plug (one blade is wider than the other). This plug will fit in a polarized outlet only one way. If the plug does not fit fully in the outlet, reverse the plug. If it still does not fit, contact a qualified electrician to install the proper outlet. Do not change the plug in any way.

SAFETY INSTRUCTIONS

To reduce the risk of electric shock, this appliance has a polarized plug (one blade is wider than the other). This plug will fit in a polarized outlet only one way. If the plug does not fit fully into the outlet, reverse the plug. If it still does not fit, contact a qualified electrician to install the proper outlet. Do not change the plug in any way.



Motor

Do Not Oil the motor or the brushroll at any time. The bearings are permanently lubricated and sealed.

SAVE THESE INSTRUCTIONS

TECHNICAL DATA

Product Model	NEU652
Rating Frequency	60Hz
Main Motor Type	E20CD1
Brush Motor Type	DSJ-28-33-1

Rating Voltage	120V-
Rating Current	8A
Main Motor Rating Parameter	120V-, 60Hz, 1000W
Brush Motor Rating Parameters	120V-, 60Hz, 1A

PRODUCT OVERVIEW

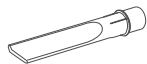
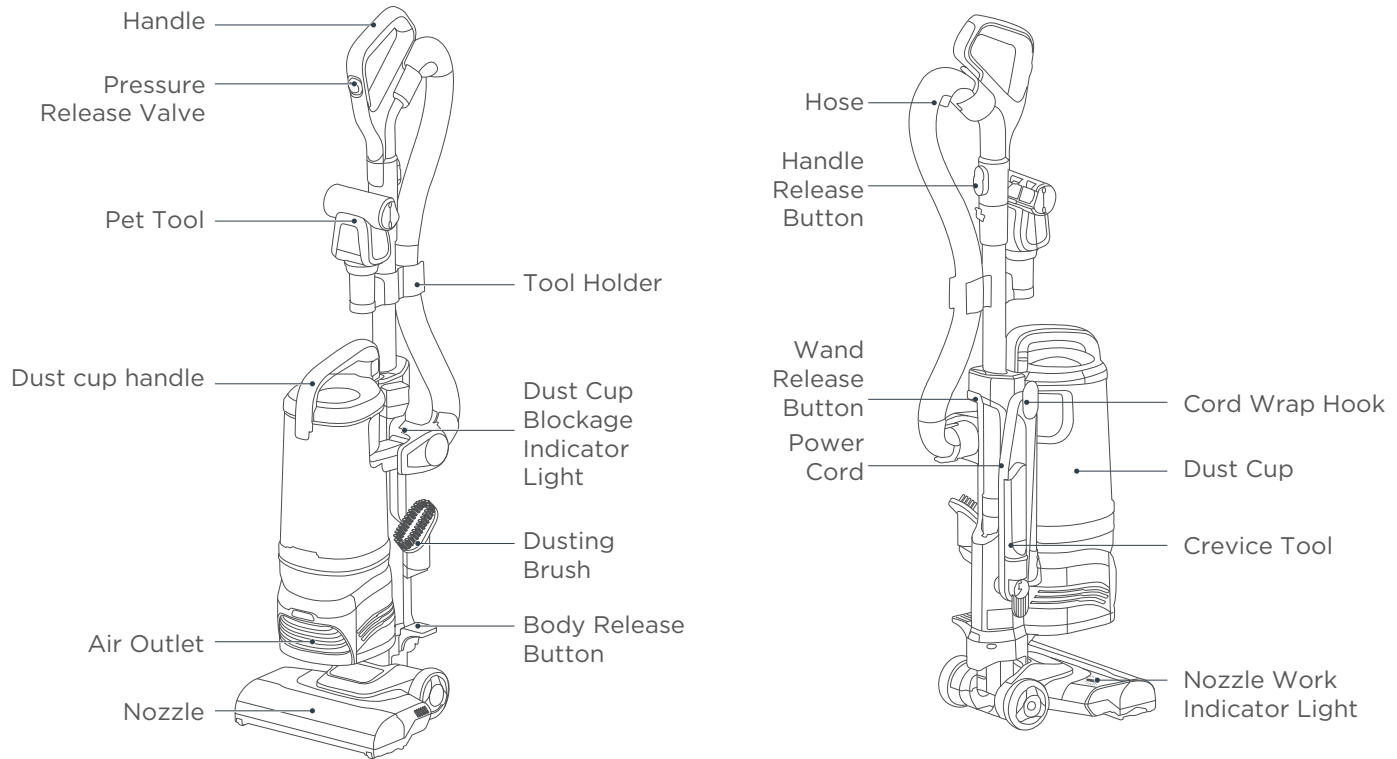

Crevice Tool x 1

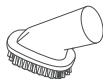

Dusting Brush x 1

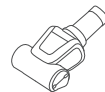

Pet Tool x 1

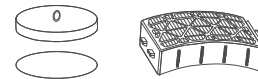

Filter Set x 1 (Assembled)

PRODUCT INSTALLATION

Assembly

- 01** | Insert the body assembly onto the nozzle and push down until it clicks into place.

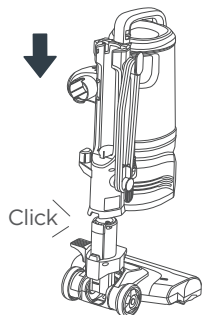

- 02** | Install the handle into the wand and push down until it clicks into place.

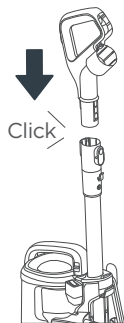

- 03** | Install the pet tool holder onto the wand.
NOTE: The gap towards the rear.

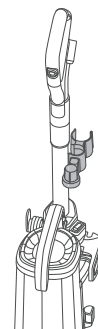

- 04** | Install the hose connect into the handle and body until it clicks into place.

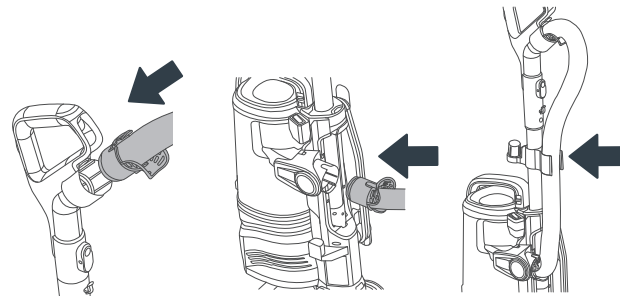

PRODUCT INSTALLATION

05 | Store the accessories onto the unit.

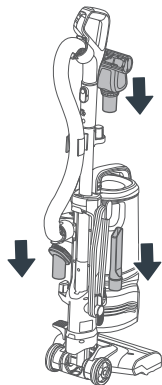

Different states

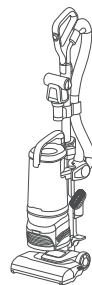

Storage

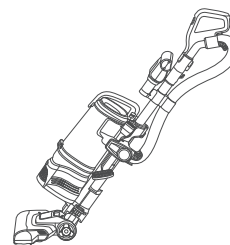

Floor Cleaning/
Carpet Cleaning

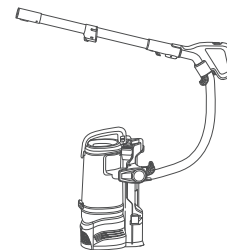

Portable Cleaning

01 | Turn the cord wrap hook downward to quickly release the cord. Plug power cord into outlet.

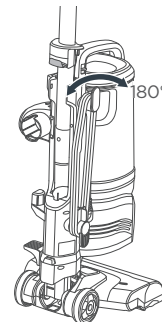

OPERATION INSTRUCTION

- 02.1** | Press Power Button to turn vacuum on.
 I- Auto Mode
 II- Carpet Mode

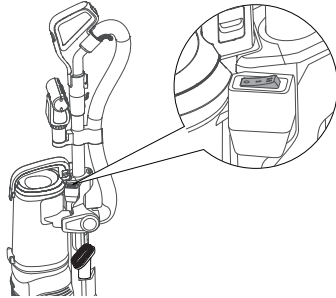

- 02.2** | Press Power Button to I- Auto Mode.
 Automatically switch between carpet and floor modes through floor sensors

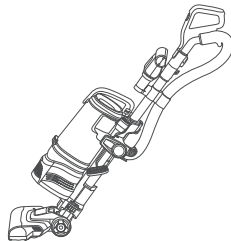

Carpet Cleaning

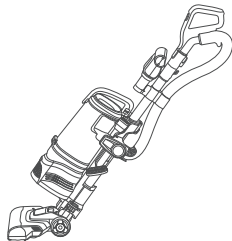

Floor Cleaning

- 03** | Hold the Handle Release Button and lift the handle to remove it.

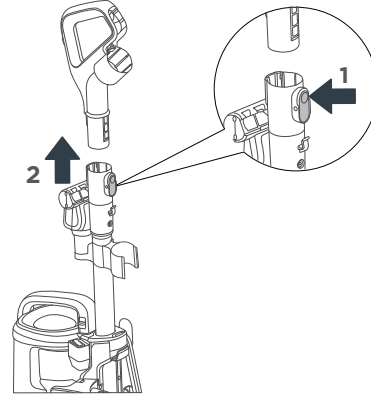

- 04** | Push the Wand Release Button upward and then remove the wand.

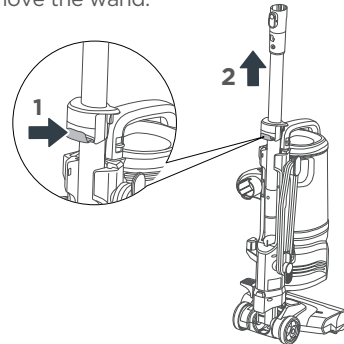

OPERATION INSTRUCTION

- 05** | Insert tools directly into the opposite end of the wand or handle.

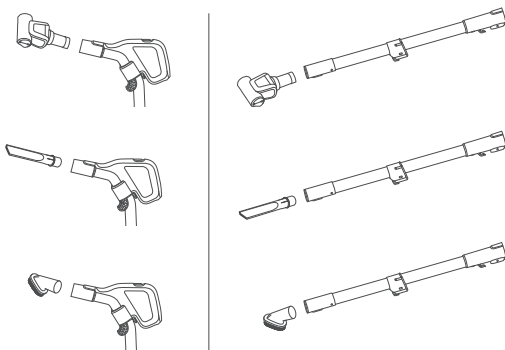

- 06** | Press the Body Release Button and lift the handle upwards to use it in a portable state.

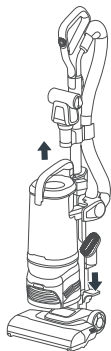

- 07** | Push the pressure release valve to the bottom to reach the maximum suction of the machine.

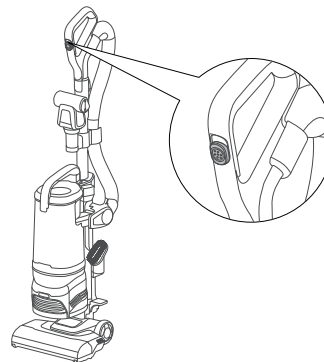

- 08** | Push the pressure release valve to the top to reach the minimum suction of the machine.

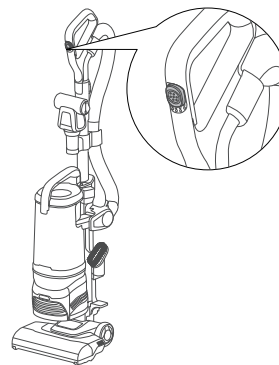

CLEANING AND MAINTENANCE

How to maintain the dust cup

Regular cleaning of the dust cup and dust cup filter can maintain a good cleaning effect.

CAUTION:

Make sure vacuum is turned off and power cord is unplugged before maintenance.

Never operate vacuum cleaner without all filters, filter screen and dust cup in proper position.

- 01** | Pull up the dust cup release button and remove the dust cup assembly.

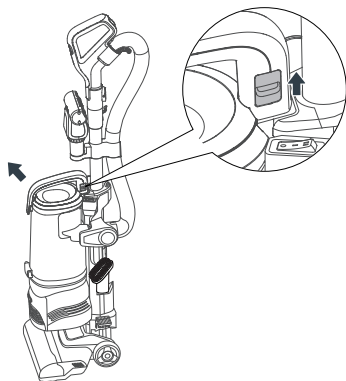

- 02** | Hold dust cup over a trash can and press the release button to open the lid and empty the dust cup.

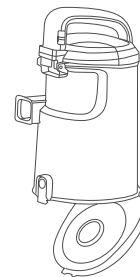

- 03** | Open the top dust cup cover and clean the debris from the cone.

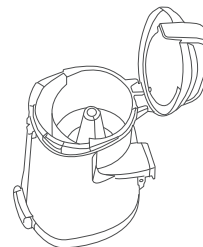

CLEANING AND MAINTENANCE

04 | Cover the dust cup and install it onto the body.

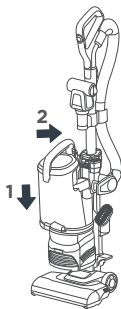

Cleaning the Dust Cup Filter

Lift out the dust cup filter and shake of dust frequently every 3 months, rinse filter and dry **THOROUGHLY**.

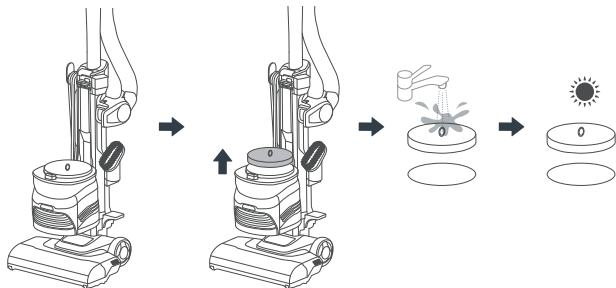

Cleaning the HEPA Filter

01 | Open the air outlet cover.
Note: The air outlet switch is located under the body of the device.

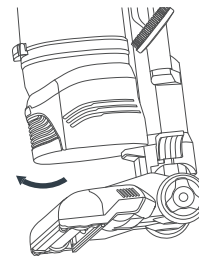

02 | Remove the HEPA filter.

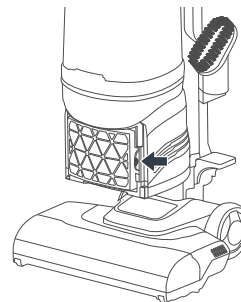

CLEANING AND MAINTENANCE

- 03** | Place the HEPA filter on the trash can to remove any dust and debris.

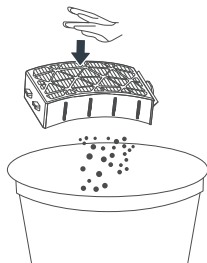

- 05** | Dry the HEPA filter completely for 24 hours.

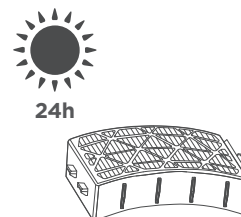

- 04** | Use tap water to clean the HEPA assembly.

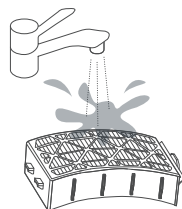

- 06** | Reinstall the HEPA filter.

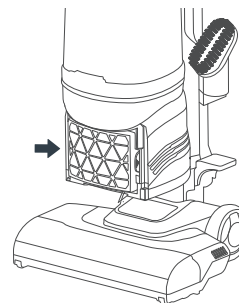

CLEANING AND MAINTENANCE

07 | Reinstall the air outlet cover.

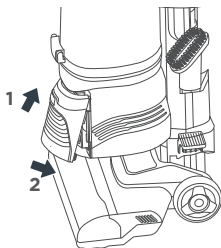

How to maintain the brushroll

WARNING:

Do not attempt to remove belt.

To ensure proper maintenance and effective cleaning performance, periodically clean the brushroll and brushroll ends by removing any remaining string, hair, carpet fibers, and other debris. Regularly check the brushroll and ends of brushroll for wear or damage.

01 | Turn off vacuum and unplug from electrical outlet.
Turn vacuum upside down with brushroll facing upwards. Pinch the brushroll latch to unlock.

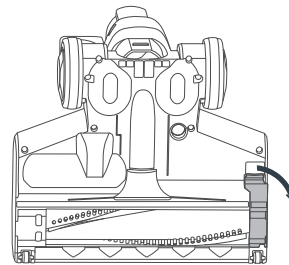

02 | Lift one end of the brushroll upwards, then appropriately adjust the angle to take out the brushroll.

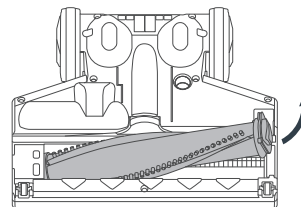

CLEANING AND MAINTENANCE

03 | Clean off any debris from the brushroll.

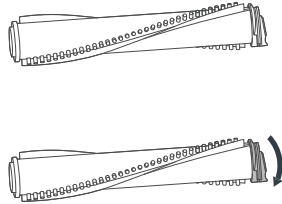

05 | Reinstall the brushroll latch until it clicks into place.

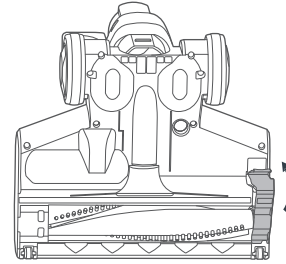

04 | To reinsert the brushroll, spin it and align grooved end of brushroll with corresponding grooves on nozzle. Push the brushroll back into place ensuring it is fully inserted in place.

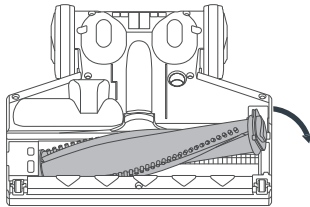

CLEANING AND MAINTENANCE

How to maintain the Pet Tool

- 01** | Rotate the threaded snap ring counterclockwise to remove it.

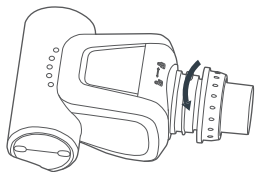

- 02** | Rotate the upper cover by a certain angle to remove it.

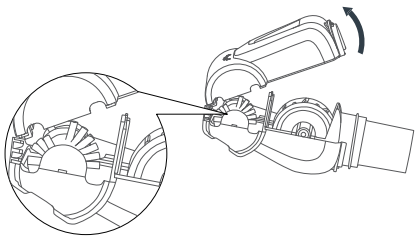

- 03** | Remove the roller brush, clean it, and then reinstall it.

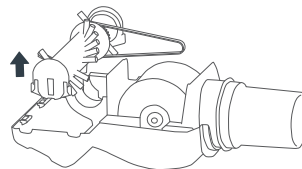

- 04** | Tilt the upper cover's clips into the lower cover's clip opening and install the upper cover.

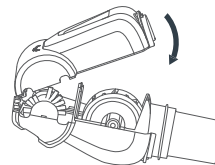

- 05** | Rotate the threaded snap ring clockwise to install it.

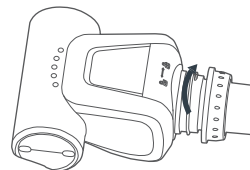

CLEANING AND MAINTENANCE

How to clean a blockage

01 | Lay the nozzle's connecting hose flat.

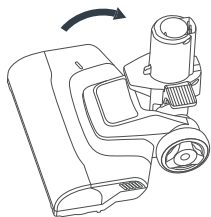

02 | Check if there are any blockages at the suction inlet of the nozzle, and clean them if there are.

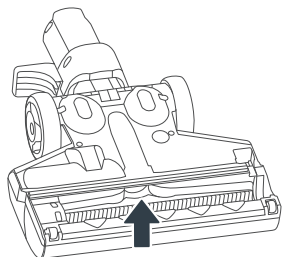

03 | Check if there are any blockages in the hose, and clean.

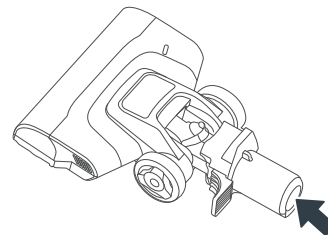

04 | Check if there are any blockages in the handle, and clean.

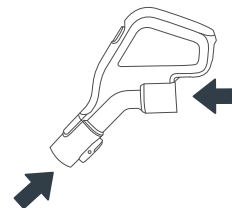

CLEANING AND MAINTENANCE

- 05** | Flatten the hose and check if there are any blockages inside, and clean them if there are.



- 06** | Check if there are any blockages in the wand, and clean them if there are.



- 07** | When the dust cup blockage indicator light up, it indicates that the air-flow passage or dust cup is blocked and needs to be cleaned and troubleshooting in a timely manner.

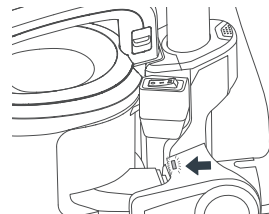

- 08** | The indicator light for the nozzle is always on in blue, indicating that the nozzle is working normally. When the red light flashes, it means that the roller is not spinning, and it may be tangled by foreign objects. It is necessary to clean and troubleshoot the problem in a timely manner.

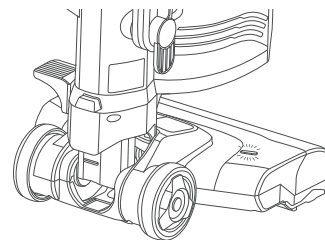

PROBLEM SOLVING

Problem	Solution
Vacuum cleaner is not working	Check if the power plug is securely inserted into the outlet heck circuit breaker.
Vacuum cleaner does not pick up any dirt or the suction is weak	Check if air inlet on floor nozzle or the hose is clogged and remove any blockages.
	Check that brushroll and brushroll latch are correctly installed.
	Clean and/or change filters regularly.
Brushroll doesn't spin or the mode light blinking	Vacuum must be reclined for brushroll to spin. Step on floor nozzle and recline the device to vacuum.
	Remove brushroll, clear any debris and reinstall brushroll.

THE EUREKA LIMITED WARRANTY

Midea America Corp. ("Eureka"), subject to the terms and conditions herein, warrants this appliance and battery module to be free from defects in material and workmanship for a term of one year for the appliance from the date of delivery when used in accordance with the Eureka operating and maintenance instructions and under normal household usage. This warranty is granted only to the original purchaser and members of immediate household, and is applicable only to original purchases from Eureka authorized resellers. The date of delivery establishes the warranty period, should service be required.

What Eureka will do:

Eureka will, at its option, repair or replace a defective appliance/battery module or appliance part that is covered by this warranty. Repairs may be performed using new or refurbished parts that meet or exceed Eureka specifications for new parts. If Eureka elects to replace it, the replacement may be a reconditioned unit. Depending on availability of products, Eureka reserves the right to provide you with a replacement product that is the same or similar, or substitute equivalent of the original product. As a matter of warranty policy, Eureka will not refund the consumer's purchase price.

This warranty does not cover:

- Normal wear and tear of the appliance and appliance parts that require replacement under normal use such as disposable dust bags, filters, drivebelts, light bulbs, brush-roll, bristles, impellers and cleaning solution.
- Damages or malfunctions resulting from: improper or unreasonable use or maintenance, abuse, negligence, failure to follow instructions contained in any written materials that accompany the product, deterioration by reason of excess moisture, corrosive atmosphere, lightning, power surges, connections to improper voltage supply, unauthorized alteration, or other external causes such as extremes in temperature or humidity, modifications, scratches or discoloration, accidents, misuse, or acts of God. This warranty also does not cover damage resulting from repair or attempted repair by anyone other than Eureka or an authorized Eureka Warranty Station. This warranty is not applicable to any product that has been altered or on which the serial number has been defaced, modified or removed. Altering, erasing, or forging any proof-of-purchase documents voids any applicable product warranty.

Obtaining warranty service:

To obtain warranty service you must contact the Eureka Service Team, US toll free, at 1-800-282-2886, CA toll free, at 1-833-947-4031 or email [customerservice@eureka.com\(us\)/canadasupport@eureka.com\(ca\)](mailto:customerservice@eureka.com(us)/canadasupport@eureka.com(ca)), to discuss the warranty claim and procedures to be followed. All warranty claims must include submission of proof- of-purchase documentation. For additional information, you may also visit www.eureka.com.

THE EUREKA LIMITED WARRANTY

What Eureka will do:

You will be responsible for any initial shipping and insurance charges if the defective product(s) must be shipped for warranty service or warranty evaluation; however, Eureka or a Eureka Authorized Service Center will pay the return shipping charges if repairs are covered by the warranty. When returning parts for repair, you must include the model, type and serial number located on the rating plate. If any product submitted for warranty service is found to be ineligible, an estimate of repair cost will be furnished and the repair performed only if requested by the owner and upon receipt of payment or acceptable arrangements for payment.

Further limitations and exclusions:

Any warranty that may be implied in connection with your purchase or use of the appliance, including any warranty of merchantability or any warranty of fit ness for a ny particular purpose is limited to the duration of this limited warranty. Some states do not allow limitations on how long an implied warranty lasts, so the above limitations may not apply to you. Your relief for the breach of this warranty is limited to the relief expressly provided above. In no event shall the manufacturer be liable for any consequential or incidental damages you may incur in connection with your purchase or use of the appliance. Some states do not allow the exclusion or limitation of incidental or consequential damages, so the above limitation or exclusion may not apply to you. This warranty gives you specific legal rights. You may also have other rights, which may vary by state.

DISCARDING THE APPLIANCE AND BATTERY PACK



Before you discard this appliance, dispose of battery in an environmentally safe manner. Do not discard battery with your regular household trash.



Important battery disposal information.
To find a disposal location nearest you, call 1-800-822-8837.



To preserve natural resources, please recycle or dispose of expired battery pack properly. This product contains a lithium-ion battery. It must be disposed of properly. Local laws may prohibit disposal of lithium-ion batteries in ordinary trash. Consult your local waste authority for information regarding available recycling and/or disposal options.

TABLE DES MATIÈRES

English	02
Canadian French	23
INSTRUCTIONS DE SÉCURITÉ	24
FICHE TECHNIQUE	27
APERÇU DU PRODUIT	28
INSTALLATION DU PRODUIT	29
INSTRUCTION DE FONCTIONNEMENT	31
NETTOYAGE ET ENTRETIEN	33
DÉPANNAGE	41
LA GARANTIE LIMITÉE D'EUREKA	42

INSTRUCTIONS DE SÉCURITÉ

INSTRUCTIONS DE SÉCURITÉ IMPORTANTES

AVERTISSEMENT :

Pour éviter les risques d'incendie, d'électrocution ou de blessure, pendant l'utilisation d'un appareil électrique, veuillez à suivre les mesures de sécurité suivantes :

LIRE ATTENTIVEMENT TOUTES LES RECOMMANDATIONS AVANT D'UTILISER VOTRE ASPIRATEUR

- Avant la première utilisation, il est recommandé de lire attentivement le manuel et de le conserver soigneusement pour référence future.
- Avant la première utilisation, vérifier que le compartiment à poussière et le bac à poussière sont correctement installés.
- L'aspirateur ne doit être utilisé qu'en intérieur sur des surfaces sèches et la zone à nettoyer doit être bien rangée.
- Ne pas utiliser l'appareil sans sac à poussière et/ou filtres en place.
- Ne pas laisser l'aspirateur sans surveillance s'il est branché.
- Le débrancher de la prise de courant lorsqu'il n'est pas utilisé et avant toute opération d'entretien.
- L'utiliser seulement tel que décrit dans ce manuel. N'utiliser que les accessoires recommandés par le fabricant.
- Ne pas utiliser l'aspirateur s'il a tombé, s'il a été endommagé, s'il a été laissé à l'extérieur.
- Ne pas faire passer l'aspirateur sur le cordon d'alimentation et ne pas utiliser l'appareil si la prise ou le cordons sont endommagés.

Veillez contacter le service clientèle d'Eureka : Numéro gratuit aux États-Unis : 1-800-282-2886, numéro gratuit en Californie : 1-833-947-4031.

- Ne pas manipuler la prise électrique ou l'aspirateur avec les mains mouillées.
- Ne pas transporter et ne jamais tirer l'aspirateur en utilisant le cordon d'alimentation. Ne pas utiliser le cordon d'alimentation comme poignée, et ne pas tirer le cordon d'alimentation le long des coins, de bords tranchants, faire attention à ne pas fermer une porte sur le cordon d'alimentation . Ne pas débrancher l'aspirateur en tirant sur le cordon.
- Ne pas débrancher en tirant sur le cordon. Pour débrancher l'appareil, saisir la fiche et non le cordon.
- Ne pas aspirer de matériaux inflammables ou combustibles (essence à briquet, essence, kérosène, etc.) et ne pas utiliser l'aspirateur dans une zone où se trouvent des vapeurs ou des liquides explosifs.
- Ne pas passer l'aspirateur sur des braises, des mégots de cigarettes, ou des articles brûlants ou fumants, et ne pas l'utiliser dans des espaces où des liquides nocifs peuvent être présents (chlore, javel, nettoyeur à base d'amoniac).
- Ne pas essayer d'éliminer les blocages avec des objets tranchants car vous risqueriez d'endommager votre aspirateur.

INSTRUCTIONS DE SÉCURITÉ

- Tenir les cheveux, les vêtements amples, les doigts et toutes les parties du corps éloignés des ouvertures et des pièces mobiles.
- Désactiver toutes les commandes avant de le débrancher.
- Faire très attention lorsque vous nettoyez dans les escaliers.
- Ne pas utiliser l'aspirateur si la tension d'alimentation ne correspond à celle de l'appareil car vous risquez de vous blesser ou d'endommager l'appareil. La tension correcte est indiquée sur l'étiquette signalétique.
- En cas de bruit anormal, de fumée ou d'odeur ou tout autre panne ou dommage pendant l'utilisation, arrêtez immédiatement l'appareil en le désactivant et en le débranchant. Puis, communiquer avec le service après-vente pour les réparations. Ne pas essayer de le réparer vous-même.
- Si le cordon d'alimentation est endommagé, il doit être remplacé par le fabricant, son réparateur agréé ou toute autre personne également qualifiée pour éviter tous risques.
- Cet appareil n'est pas conçu pour être utilisé par des personnes (y compris des enfants) souffrant de déficiences physiques, sensorielles ou mentales, manquant d'expérience et de connaissances, à moins d'avoir reçu des instructions relatives à l'utilisation de cet appareil et d'être sous la surveillance d'une personne responsable de leur sécurité.
- Les jeunes enfants doivent être surveillés pour s'assurer qu'ils ne jouent pas avec l'appareil.
- La fiche doit être retirée de la prise de courant avant de procéder au nettoyage ou à l'entretien de l'appareil.
- Ne mettre aucun objet dans les ouvertures. Ne pas utiliser l'appareil si l'une de ses ouvertures est obstruée ; veillez à ce qu'il soit exempt de poussière, de peluches, de cheveux, de poils et de tout ce qui pourrait réduire le débit d'air.
- Toujours éteindre cet appareil avant de brancher ou de débrancher la buse motorisée.
- Le tuyau contient des câbles électriques. Ne pas utiliser l'appareil s'il est endommagé; coupé ou perforé. Evitez de ramasser des objets tranchants.
- Toujours éteindre cet appareil avant de brancher ou de débrancher le tuyau ou la buse motorisée.
- Pour réduire le risque de choc électrique, cet appareil est équipé d'une fiche polarisée (une lame est plus large que l'autre). Cette fiche ne peut être branchée dans une prise polarisée que dans un seul sens. Si la fiche ne s'insère pas complètement dans la prise, l'inverser. Si elle n'est toujours pas adaptée, contacter un électricien qualifié pour installer la prise adéquate. Ne modifier en aucun cas la fiche.

INSTRUCTIONS DE SÉCURITÉ

Pour réduire le risque de choc électrique, cet appareil est équipé d'une fiche polarisée (une lame est plus large que l'autre).

Cette fiche ne peut être branchée dans une prise polarisée que dans un seul sens. Si la fiche ne s'insère pas complètement dans la prise, inversez la fiche. Si elle n'est toujours pas adaptée, contacter un électricien qualifié pour installer la prise adéquate. Ne modifier en aucun cas la fiche.



Moteur

Ne jamais huiler le moteur ou le rouleau-brosse. Les roulements sont lubrifiés en permanence et scellés.

CONSERVER CES INSTRUCTIONS

FICHE TECHNIQUE

Modèle oduct	NEU652
Fréquence nominale	60 Hz
Type de moteur principal	E20CD1
Type de moteur à brosse	DSJ-28-33-1

Tension nominale	120 V-
Courant nominal	8 A
Paramètres nominaux du moteur principal	120 V-, 60 Hz, 1000 W
Paramètres nominaux du moteur à brosse	120 V-, 60 Hz, 1 A

APERÇU DU PRODUIT

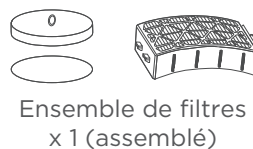
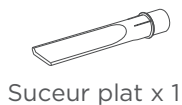
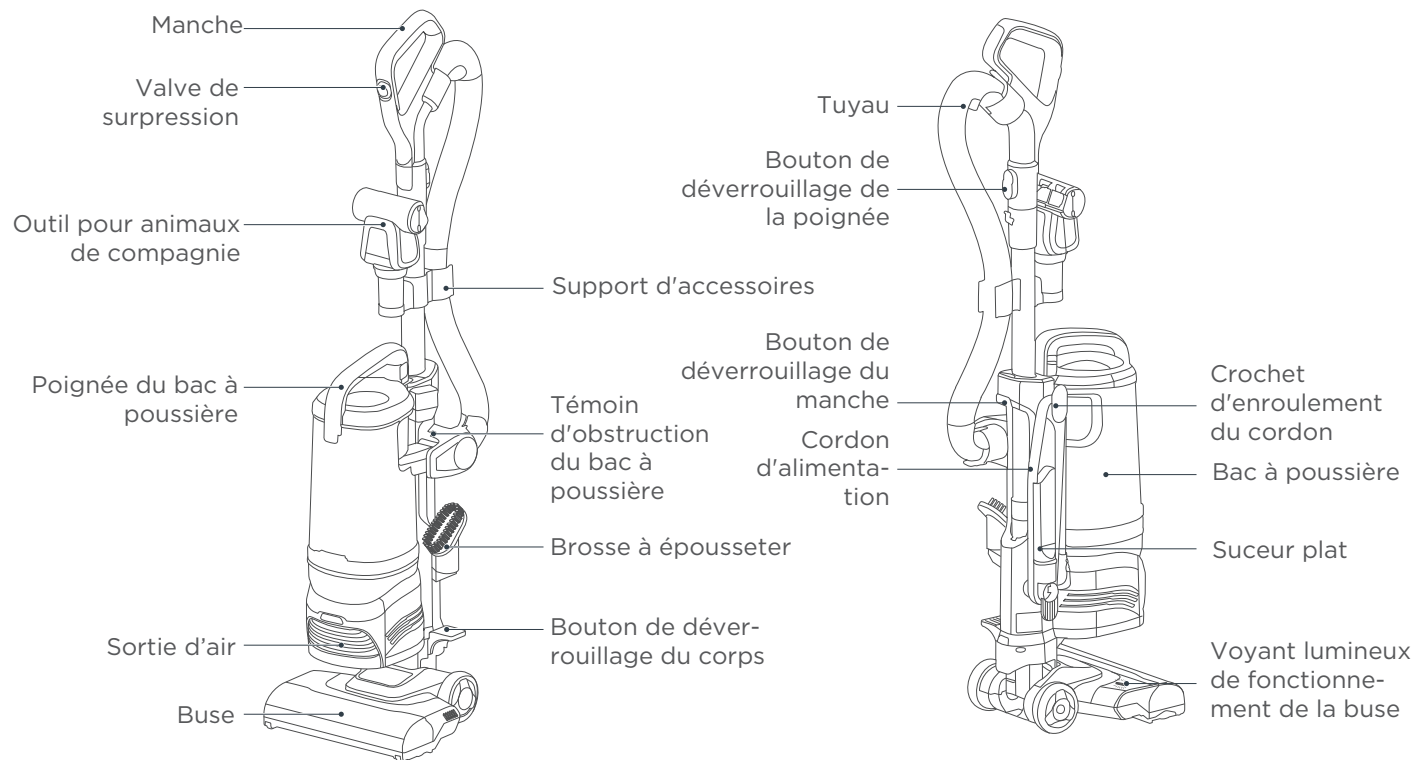

INSTALLATION DU PRODUIT

Assemblage

- 01** | Insérer l'ensemble du corps sur la buse et pousser vers le bas jusqu'à ce qu'il s'enclenche.

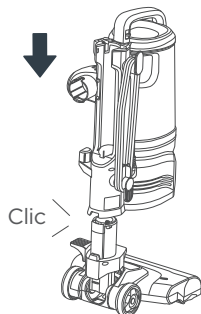

- 02** | Installer la poignée dans le manche et pousser jusqu'à ce qu'elle s'enclenche en place.

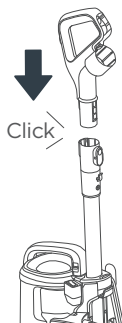

- 03** | Installer le support d'accessoires pour animaux de compagnie sur la baguette.
REMARQUE : L'écart vers l'arrière.

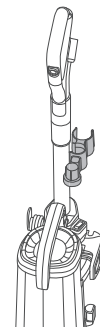

- 04** | Installer le raccord du tuyau dans la poignée et pousser jusqu'à ce qu'il s'enclenche en place.

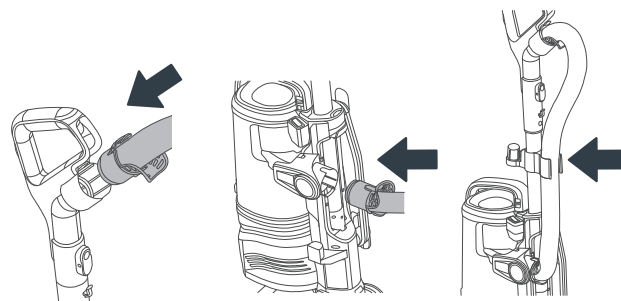

INSTALLATION DU PRODUIT

05 | Entreposer les accessoires dans l'appareil.

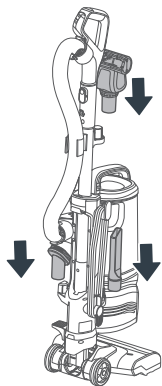

États différents



Entreposage

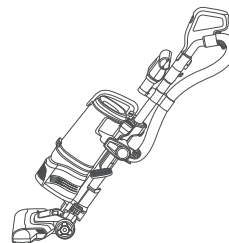

Nettoyage des sols /
Nettoyage des tapis

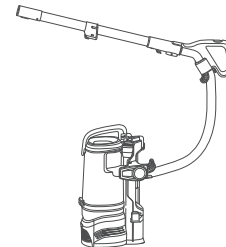

Nettoyage mobile

01 | Tourner le crochet d'enroulement du cordon vers le bas rapidement pour libérer le cordon. Brancher le cordon d'alimentation dans la prise.

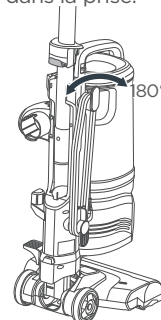

INSTRUCTIONS DE FONCTIONNEMENT

- 02.1** | Appuyer sur le bouton d'alimentation pour mettre l'aspirateur en marche.
I- Mode auto
II- Mode tapis

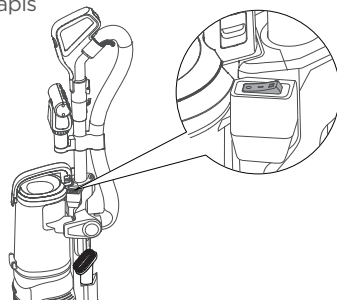

- 03** | Appuyer sur le bouton de déverrouillage de la poignée et lever la poignée pour la retirer.

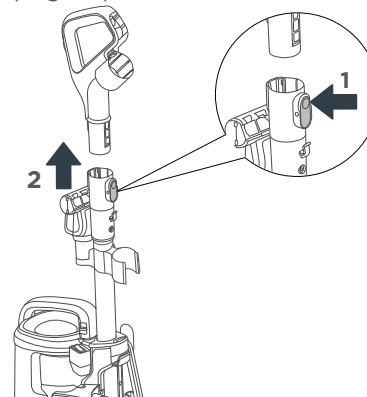

- 02.2** | Appuyer sur le bouton d'alimentation pour passer en mode I- Auto. Commutation automatique entre les modes moquette et sol grâce à des capteurs de sol

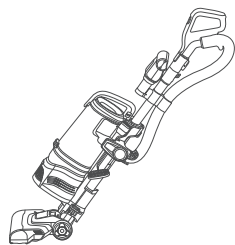

Nettoyage du tapis

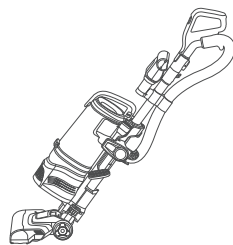

Nettoyage du sol

- 04** | Pousser sur le bouton de déverrouillage du manche vers le haut et retirer la baguette.

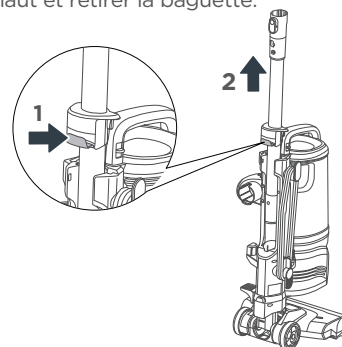

INSTRUCTIONS DE FONCTIONNEMENT

- 05** | Insérer les outils directement dans l'extrémité opposée du manche ou de la poignée.

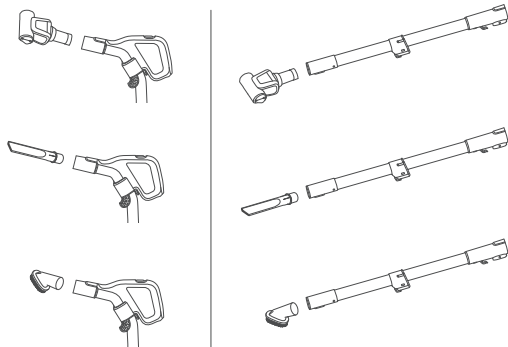

- 06** | Appuyer sur le bouton de déverrouillage du corps et lever la poignée vers le haut pour une utilisation en mode mobile.

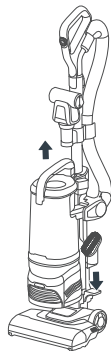

- 07** | Pousser la valve de surpression vers le bas pour obtenir la puissance maximum d'aspiration de l'appareil.

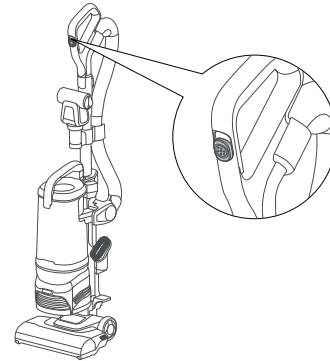

- 08** | Pousser la valve de surpression vers le haut pour obtenir la puissance minimum d'aspiration de la machine.

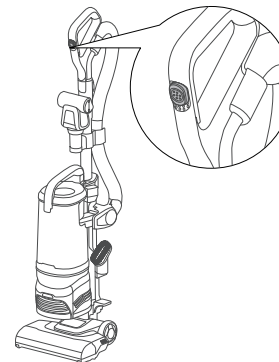

NETTOYAGE ET ENTRETIEN

Comment entretenir le bac à poussière

Un nettoyage périodique du bac à poussière et du filtre du bac à poussière permettra de garantir un bon résultat de nettoyage.

ATTENTION :

S'assurer que l'aspirateur est éteint et que le cordon d'alimentation est débranché avant toute opération d'entretien.
Ne faites jamais fonctionner l'aspirateur si tous les filtres, le tamis et le bac à poussière ne sont pas correctement en place.

- 01** Tirer le bouton de libération du bac à poussière et retirer l'assemblage du bac à poussière.

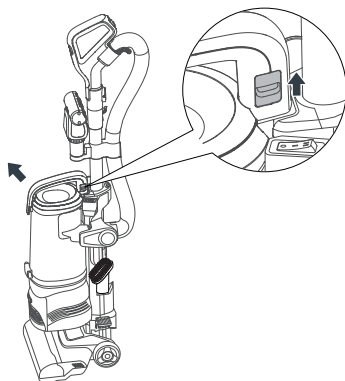

- 02** Placer le bac à poussière au-dessus d'une poubelle et appuyer sur le bouton de déverrouillage pour ouvrir le couvercle et vider le bac à poussière.

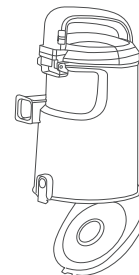

- 03** Ouvrir le couvercle du bac à poussière supérieur et nettoyer les débris présents dans le cône.

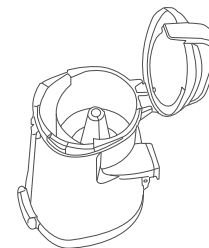

NETTOYAGE ET ENTRETIEN

- 04** | Couvrir le bac à poussière et l'installer sur le corps de l'appareil.

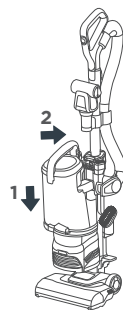

Nettoyage du filtre du bac à poussière

Soulevez le filtre du bac à poussière et secouez-le pour éliminer la poussière périodiquement tous les trois mois, rincez le filtre et laissez-le sécher **COMPLÈTEMENT**.

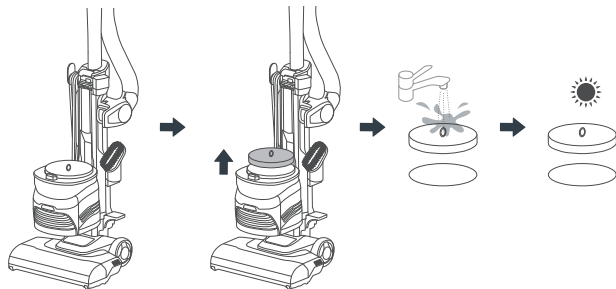

Nettoyage du filtre HEPA

- 01** | Ouvrir le couvercle de la sortie d'air.
Remarque : Le commutateur de sortie d'air est situé sous le corps de l'appareil.

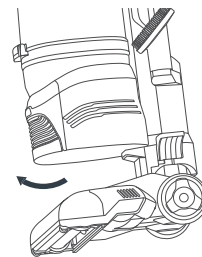

- 02** | Retirer le filtre HEPA.

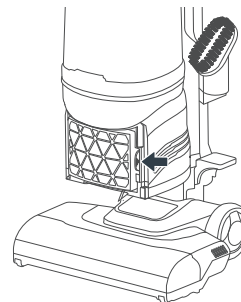

NETTOYAGE ET ENTRETIEN

- 03** | Placer le filtre HEPA au dessus de la poubelle pour éliminer la poussière et les débris.

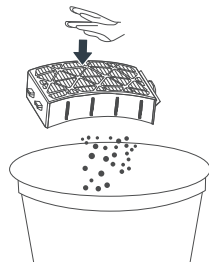

- 05** | Faire sécher le filtre HEPA complètement pendant 24 heures.

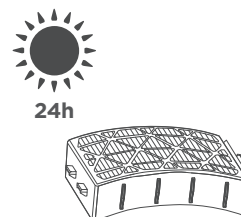

- 04** | Utiliser de l'eau courante pour nettoyer l'assemblage du filtre HEPA.

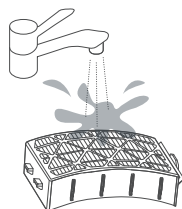

- 06** | Réinstaller le filtre HEPA.

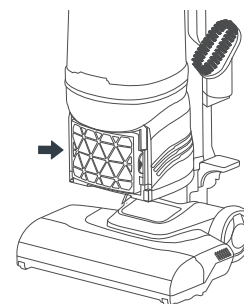

NETTOYAGE ET ENTRETIEN

07 | Réinstaller le couvercle de la sortie d'air.

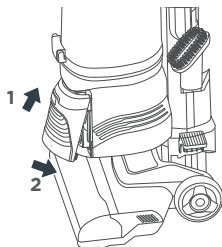

Comment entretenir le rouleau brosse

AVERTISSEMENT :

Ne pas essayer de retirer la courroie.

Pour un entretien correct et des résultats de nettoyage efficaces, nettoyer périodiquement le rouleau-brosse et les extrémités du rouleau-brosse en éliminant les fils, les cheveux et poils, les fibres de tapis et autres déchets. Vérifier régulièrement que le rouleau-brosse et les extrémités du rouleau-brosse ne sont pas usés ou endommagés.

01 | Arrêter l'aspirateur et le débrancher de la prise électrique. Retourner l'aspirateur pour que le rouleau-brosse soit orienté vers le haut. Pincer le verrou du rouleau-brosse pour le déverrouiller.

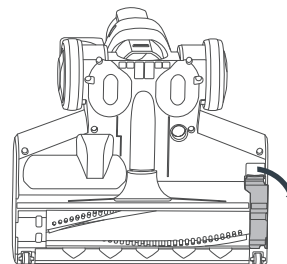

02 | Soulever une extrémité du rouleau-brosse, puis régler correctement l'angle pour sortir le rouleau-brosse.

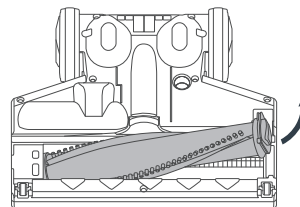

NETTOYAGE ET ENTRETIEN

03 | Nettoyer tout débris sur le rouleau-brosse.

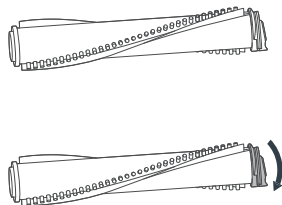

05 | Réinstaller le verrou du rouleau-brosse jusqu'à ce qu'il s'enclenche en place.

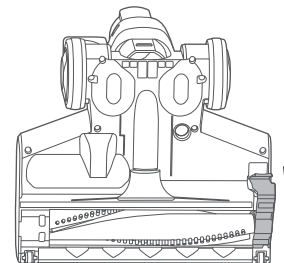

04 | Pour réinsérer le rouleau-brosse, le faire pivoter et aligner l'extrémité rainurée du rouleau-brosse avec l'extrémité correspondante sur la buse. Appuyer sur le rouleau-brosse pour le réinsérer en vérifiant qu'il se positionne correction.

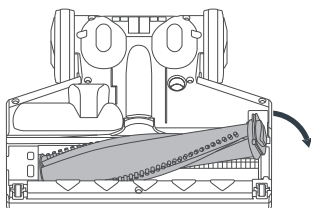

NETTOYAGE ET ENTRETIEN

Comment entretenir l'outil pour animaux de compagnie

- 01** | Tourner le circlip fileté dans le sens inverse des aiguilles d'une montre pour le retirer.

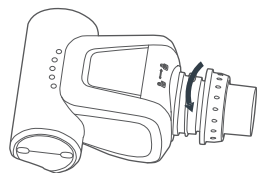

- 02** | Tourner le couvercle supérieur d'un certain angle pour le retirer.

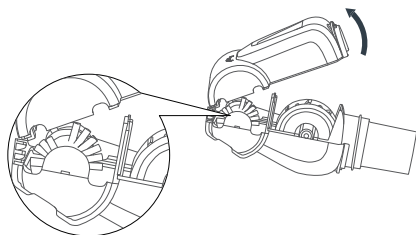

- 03** | Retirer le rouleau-brosse, le nettoyer, puis le réinstaller.

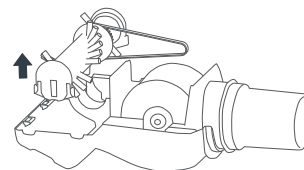

- 04** | Incliner les clips du couvercle supérieur dans l'ouverture des clips du couvercle inférieur et installer le couvercle supérieur.

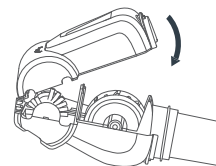

- 05** | Tourner le circlip fileté dans le sens des aiguilles d'une montre pour l'installer.

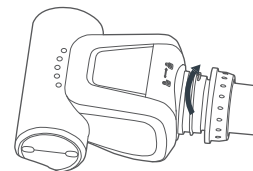

NETTOYAGE ET ENTRETIEN

Comment éliminer un blocage

01 | Placer le tuyau de raccordement de la buse à plat.

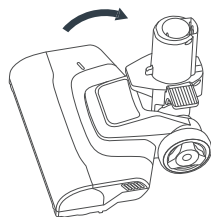

02 | Vérifier s'il y a des blocages à l'extrémité de l'entrée d'aspiration de la buse, et les nettoyer le cas échéant.

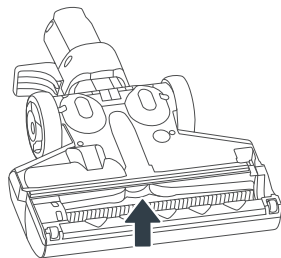

03 | Vérifier s'il y a des blocages dans le tuyau, et nettoyer.

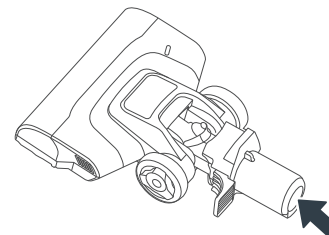

04 | Vérifier s'il y a des blocages dans la poignée, et les nettoyer.

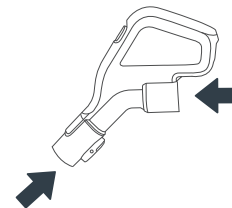

NETTOYAGE ET ENTRETIEN

- 05** | Poser le tuyau à plat et vérifier s'il y a des blocages à l'intérieur, et les retirer le cas échéant.



- 06** | Vérifier s'il y a des blocages dans le manche, et les retirer le cas échéant.



- 07** | Lorsque le voyant d'obstruction du bac à poussière s'allume, cela indique que le passage du débit d'air ou que le bac à poussière est bloquée et qu'il faut les nettoyer et les dépanner le plus vite possible.

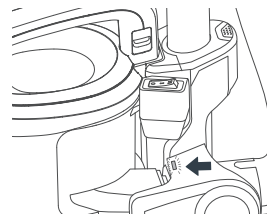

- 08** | Le voyant de la buse reste allumé en bleu, indiquant que la buse fonctionne normalement. Lorsque le voyant clignote en rouge, cela signifie que le rouleau ne tourne pas et que des objets étrangers sont emmêlés. Il faut le nettoyer et résoudre le problème le plus vite possible.

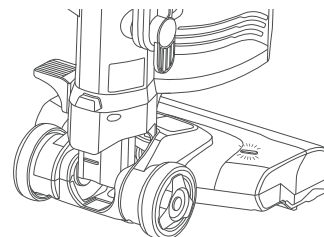

Problème	Solution
L'aspirateur ne fonctionne pas	Vérifier si la fiche d'alimentation est bien insérée dans la prise, et vérifier le disjoncteur.
L'aspirateur n'aspire aucunes poussières la force d'aspiration est réduite	Vérifier l'entrée d'air dans la buse de plancher ou si le tuyau est bouchée et éliminer les blocages.
	S'assurer que le rouleau-brosse et le verrou du rouleau-brosse sont correctement installés.
	Nettoyer et/ou changer les filtres régulièrement.
Le rouleau-brosse ne tourne pas ou la voyant de mode clignote	L'aspirateur doit est incliné pour que le rouleau-brosse tourne. Placer un pied sur la buse de plancher et incliner l'appareil pour aspirer.
	Retirer le rouleau-brosse et éliminer tous les débris et réinstaller le rouleau-brosse.

LA GARANTIE LIMITÉE D'EUREKA

Midea America Corp. (« Eureka »), sous réserve conditions générales du présent document, garantit cet aspirateur et le module de batterie contre tout défaut de matériau et de fabrication pour une durée d'un an, pour l'appareil, à compter de la date de livraison, à condition qu'ils soient utilisés conformément aux instructions d'utilisation et d'entretien d'Eureka et dans le cadre d'un usage domestique normal. Cette garantie n'est accordée qu'à l'acheteur d'origine et aux membres de son foyer immédiat, et n'est applicable qu'aux achats initiaux effectués auprès de concessionnaires agréés d'Eureka. La date de livraison détermine la période de garantie, si une intervention est nécessaire.

Ce qu'Eureka fera :

Eureka réparera ou remplacera, à sa discrétion, un appareil, un module de batterie ou une pièce d'appareil défectueux couvert par la présente garantie. Les réparations peuvent être effectuées à l'aide de pièces neuves ou remises à neuf qui respectent ou dépassent les spécifications d'Eureka pour les pièces neuves. Si Eureka décide de remplacer l'aspirateur, il peut s'agir d'une unité remise à neuf. En fonction de la disponibilité des produits, Eureka se réserve le droit de vous fournir un produit de remplacement identique ou similaire, ou un équivalent de remplacement du produit d'origine. Dans le cadre de la politique de garantie, Eureka ne remboursera pas le prix d'achat du consommateur.

Cette garantie ne couvre pas :

- L'usure normale de l'appareil et des pièces de l'appareil qui doivent être remplacées dans le cadre d'une utilisation normale, telles que les sacs à poussière jetables, les filtres, les courroies d'entraînement, les ampoules, le rouleau-brosse, les poils, les hélices et la solution de nettoyage.
- Les dommages ou dysfonctionnements résultant d'une utilisation ou d'un entretien inapproprié ou déraisonnable, d'un abus, d'une négligence, du non-respect des instructions contenues dans tout document écrit accompagnant le produit, d'une détérioration due à un excès d'humidité, à une atmosphère corrosive, à la foudre, à des surtensions, à des connexions à une alimentation électrique inappropriée, à des modifications non autorisées ou à d'autres causes externes telles que des températures ou une humidité extrêmes, des modifications, des rayures ou une décoloration, des accidents, une mauvaise utilisation ou des cas de force majeure. Cette garantie ne couvre pas non plus les dommages résultant d'une réparation ou d'une tentative de réparation par une personne autre qu'Eureka ou un centre de garantie Eureka agréé. Cette garantie ne s'applique pas aux produits qui ont été altérés ou sur lesquels le numéro de série a été défiguré, modifié ou enlevé. L'altération, l'effacement ou la falsification de tout document de preuve d'achat annulera toute garantie applicable au produit.

Obtenir un service sous garantie:

Pour obtenir un service sous garantie, vous devez contacter l'équipe de service Eureka, sans frais aux États-Unis au 1-800-282-2886, sans frais en Californie au 1-833-947-4031 ou par courriel à [customerservice@eureka.com\(us\)](mailto:customerservice@eureka.com(us))/[canadasupport@eureka.com\(ca\)](mailto:canadasupport@eureka.com(ca)), pour discuter de la demande de garantie et des procédures à suivre. Toute réclamation en garantie doit être accompagnée d'une preuve d'achat.

Pour plus de renseignements, consultez le site www.eureka.com.

LA GARANTIE LIMITÉE D'EUREKA

Ce qu'Eureka fera :

Les frais d'expédition et d'assurance initiaux sont à votre charge si le(s) produit(s) défectueux doit(vent) être expédié(s) pour un service ou une évaluation au titre de la garantie ; toutefois, Eureka ou un centre de service agréé d'Eureka paiera les frais d'expédition de retour si les réparations sont couvertes par la garantie. Lorsque vous renvoyez des pièces pour réparation, vous devez indiquer le modèle, le type et le numéro de série figurant sur la plaque signalétique. Si un produit soumis à la garantie s'avère non éligible, une estimation du coût de la réparation sera fournie et la réparation sera effectuée seulement si le propriétaire le demande et sur réception du paiement ou d'arrangements acceptables pour le paiement.

Autres limitations et exclusions :

Toute garantie implicite liée à l'achat ou à l'utilisation de l'appareil, y compris toute garantie de qualité marchande ou d'adéquation à un usage particulier, est limitée à la durée de la présente garantie limitée. Certains États ne permettent pas de limiter la durée d'une garantie implicite, de sorte que les limitations ci-dessus peuvent ne pas s'appliquer à vous. Votre recours en cas de violation de la présente garantie est limité au recours expressément prévu ci-dessus. Le fabricant ne peut en aucun cas être tenu responsable des dommages indirects ou accessoires que vous pourriez subir en rapport avec l'achat ou l'utilisation de l'appareil. Certains États n'autorisent pas l'exclusion ou la limitation des dommages accessoires ou indirects, de sorte que la limitation ou l'exclusion susmentionnée peut ne pas s'appliquer à vous. Cette garantie vous confère des droits légaux spécifiques. Vous pouvez également bénéficier d'autres droits, qui peuvent varier d'un État à l'autre.

ÉLIMINATION DE L'APPAREIL ET DU BLOC-BATTERIE



Avant d'éliminer cet appareil, il est important de se débarrasser de la batterie dans le respect de l'environnement. Ne pas jeter la batterie avec les ordures ménagères.



Renseignements importants sur l'élimination des batteries.
Pour connaître le point de collecte le plus proche de chez vous, appeler le 1- 800- 822- 8837.



Pour préserver les ressources naturelles, veuillez recycler ou éliminer le bloc de batteries de manière appropriée. Ce produit contient une batterie au lithium-ion. Celle-ci doit être éliminée de manière appropriée. La législation locale peut interdire l'élimination des batteries lithium-ion avec les ordures ménagères. Consulter les autorités locales chargées des déchets pour obtenir des renseignements sur les possibilités de recyclage et/ou d'élimination.

eureka[®]
EASY.CLEAN.DONE.